

$$\frac{17}{2}$$



O SPOLEČNOSTI



VZNIK

TREVOS, a.s. je renomovaná česká firma s více jak pětadvacetiletou tradicí ve výrobě průmyslových svítidel, která vznikla v roce 1990. Díky dlouholeté zkušenosti dnes realizuje a nabízí široký sortiment průmyslových svítidel, jejichž výzkum a vývoj je založen na vlastních odborných znalostech a chráněném know how.

Celkový obrat společnosti je rozdělen do dvou základních skupin: Tuzemský prodej – 30 % a Exportní prodej – 70 %.

VLIV V REGIONU

Zájem trhu v České republice o průmyslová a interiérová svítidla je především ze strany montážních firem z oboru elektro. Dodávky jsou zajišťovány prostřednictvím sítě odběratelů z řad velkoobchodů elektroinstalačním materiálem a svítidly. Na tuzemském trhu patří společnost TREVOS mezi přední výrobce průmyslových a kancelářských svítidel, s celkovým počtem téměř 250 zaměstnanců se řadí mezi významné zaměstnavatele v regionu.

VLIV CELOSVĚTOVĚ

Kromě významného podílu na domácím trhu je společnost velmi aktivní v oblasti exportu. Své produkty úspěšně vyváží do více než 60 zemí světa, jako jsou Itálie, Německo, Francie, Brazílie, aj.

Svůj podíl na trhu osvětlovací techniky společnost získala především uplatňováním výsledků vlastního výzkumu a vývoje ve výrobě inovativních modelů svítidel, investic do kvalitních termoplastických materiálů a elektro komponentů. Podnikatelská strategie firmy je mimo jiné založena na produkci periodicky inovovaných výrobních řadách svítidel reflektujících trendy průmyslové osvětlovací techniky při zachování příznivých cen v porovnání se špičkovými světovými výrobci.

CÍL SPOLEČNOSTI

Cílem společnosti je nabízet klientům výrobky prvotřídní jakosti za konkurenceschopné ceny.

KVALITA A CERTIFIKACE

Všechny procesy firmy jsou od roku 2002 řízeny dle požadavků normy ISO 9001. Tím je zaručena kvalita nakupovaných surovin a průběh výroby. Na svítidlech je prováděna úplná zkouška elektrických veličin stanovená normou a následná stoprocentní výstupní kontrola vzhledu, značení, balení a shody s požadavky zákazníka.

V současné době je firma držitelem mezinárodních certifikátů ČSN EN ISO 9001: 2009, ČSN EN ISO 14001:2005, CQS ČSN EN ISO 9001:2009, IQNet ISO 9001:2008 a nově IQNet ISO 14001:2004.

Naše výrobky jsou na vysoké technické úrovni a splňují požadavky evropských norem a směrnic.

Na všechna svítidla je vystaveno prohlášení o shodě CE. Jsme držiteli certifikátů ENEC, CB, EŠC a EAC. Na svítidla s licencí EŠC jsme oprávněni používat označení Česká kvalita.



Certifikát EŠC



Certifikát ISO



Certifikát ENEC

VÝVOJ SVÍTIDEL

Veškeré vývojové úkoly podléhají a jsou striktně řízeny procesem kvality ISO 9001.

Vývoj a realizace výroby nových typových řad svítidel je podnícen především požadavky trhu samotného, který je detailně zmonitorován a shrnut do marketingových studií.

Projekty jsou po personální stránce dobře zajištěny. Členové technického úseku mají požadované teoretické i praktické znalosti a zkušenosti; aplikují výsledky do průmyslové praxe. V rámci projektů taktéž úzce spolupracují s erudovanými akademiky několika technických univerzit.

Technický úsek má k dispozici rozsáhlé zázemí špičkově vybavených prostor sloužících pro realizaci aplikovaného výzkumu a experimentálního vývoje včetně provádění klíčových měření a zkoušek.

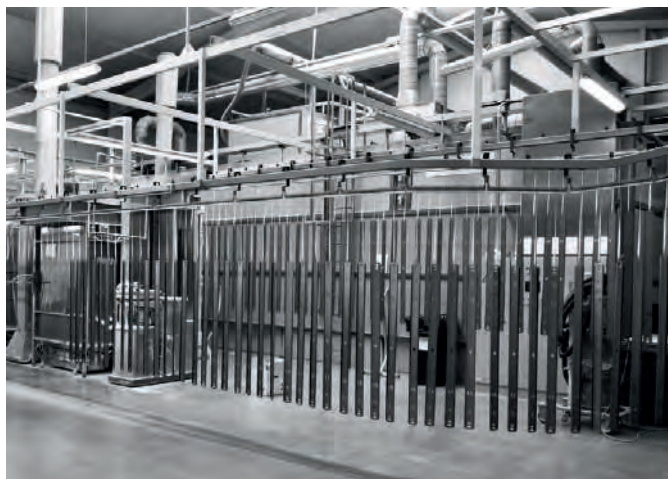

VÝROBA

Výrobní program společnosti je rozčleněn do produktových řad svítidel s podobnými či shodnými způsoby použití. Dalším kritériem členění jsou typové řady, které rozlišují výrobky podle dosažených technických parametrů a jejich užitných vlastností.

Společnost disponuje rozsáhlým technologickým parkem, který zajišťuje vlastní výrobní program. Veškeré vstříkovací stroje jsou robotizované. Mezi nové inovativní technologie patří například robotizované zastříkávání hliníkových jader, plně automatizované zapojovací pracoviště System Robot či vypěňovací linka Sonderhoff.

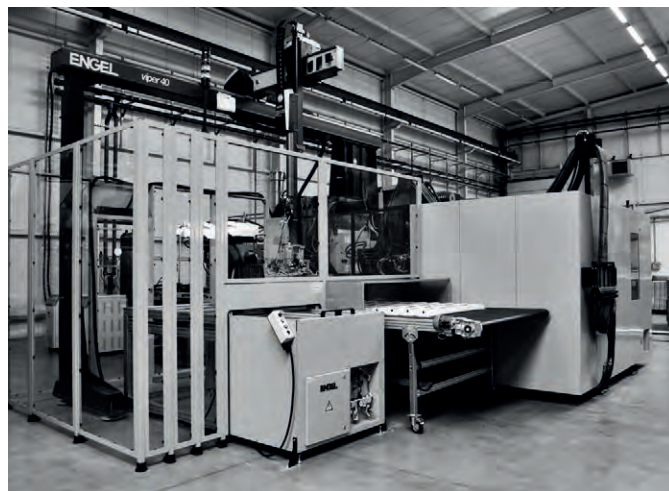



ŽIVOTNÍ PROSTŘEDÍ

Společnost se cítí odpovědná i směrem k životnímu prostředí. Proto se zavazuje k šetrné výrobě a likvidaci odpadů, které dokládá splněním certifikace ISO 14001:2004 z roku 2014.

TREVOS, a.s. je zapojen do kolektivního systému EKOLAMP o odpadech a plní požadavky směrnice 2011/65/EU RoHS o omezování nebezpečných látek v elektrických a elektronických zařízeních.

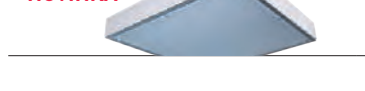

LED průmyslová plastová**FUTURA 6****FUTURA 8****FUTURA CHEMICKY ODOLNÉ PŘÍSLUŠENÍ 12****FUTURA PRO VENKOVNÍ PROSTORY 16****FUTURA PRO VYSOKÉ STROPY 20****FUTURA DO EXTRÉMNÍCH TEPLOT 23****NOVINKA****FUTURA SENZOR 26****FUTURA ADAPTER 29****PRIMA LED 34****PRIMA LED 36****PRIMA LED CHEMICKY ODOLNÉ PŘÍSLUŠENÍ 39****PRIMA LED PRO VENKOVNÍ PROSTORY 42****PRIMA LED DO EXTRÉMNÍCH TEPLOT 45****NOVINKA****PRIMA LED SENZOR 47****LED průmyslová plastová****PRIMA LED****PRIMA LED EX 50****NOVINKA****PRIMA LED TUBE 53****PRIMA ADAPTER 56****LED průmyslová kovová****PERUN LED 90****PERUN LED 92****ALUMAX LED 98****ALUMAX LED 100****NOVINKA****ALUMAX LED DO EXTRÉMNÍCH TEPLOT 103****NOVINKA****TITAN LED 108****TITAN LED 110****CANOPUS 116****CANOPUS 118****NOVINKA****LED interiérová přisazená a závěsná****LINEA 126****LINEA 128****LINEA SQUARE 130****LINEA ROUND 132****BELTR LED 136****BELTR LED 138****NAOS 144****NAOS 146****NOVINKA****NAOS MPR 149****NOVINKA****VIP LED 154****VIP LED 156****ASYMMETRIC LED 160****ASYMMETRIC LED 162**

 (Ingress Protection) kód pro stupeň ochrany proti vniknutí prachu, pevných předmětů a vody	 Elektrická výbava: s digitálně stmívatelným napaječem DALI	 Stejnoseměrné a střídavé vstupní napětí
 Jmenovitá nejvyšší teplota prostředí	 Značka o posouzení shody, dokladující ověření shody výrobku se všemi harmonizačními ustanoveními EU	 Svítidlo třídy I - základní izolace, plus svorka pro ochranný vodič
 Index podání barev určuje věrnost barevného vjemu při jiném než denním osvětlení.	 Licenční značka označující shodu výrobku s evropskými normami pro elektrickou bezpečnost výrobku	 Svítidlo třídy izolace II
 Teplota chromatičnosti určuje barevné spektrum světla (udává se v Kelvinech - K)	 Značka zapsaná u CENELEC jako česká značka, vyjadřující stálou shodu výrobku s normami pro elektrickou bezpečnost.	 Elektrická výbava: pro nouzové osvětlení s nezávislým vlastním zdrojem
 Svítidlo LED	 Mezinárodně uznávaný certifikát. Certifikace výrobku podle IEC norem	 Jednofázové průběžné propojení
 Svítidlo se zárukou 5 let. Nevztahuje se na svítidla osazená nouzovým modulem (2 roky) a na baterie (6 měsíců).	 Elektromagnetická kompatibilita	 Třífázové průběžné propojení
 Za udávanou dobu provozní životnosti a při dodržení stanovených provozních podmínek nebude mít výpadek více než 20% (B20) čipů a celkový světelný tok svítidla neklesne pod 80% (L80).	 Certifikát Jednotné Celní Unie (Rusko, Bělorusko, Kazachstán, Arménie, Kyrgyzstán)	 Vhodnost použití: průmyslové prostory, výrobní a zemědělské provozy, skladovací haly, garáže
 Kód pro stupeň ochrany proti vnějšmu nárazu, hodnota odolnosti v joulech AC - kryt z akrylátu	 Svítidla určená do prostředí s nebezpečím výbuchu	 Vhodnost použití: interiéry kanceláří, škol, nemocnic
 Kód pro stupeň ochrany proti vnějšmu nárazu, hodnota odolnosti v joulech PC - kryt z polykarbonátu	 Prohlášení o shodě s právními normami pro potravinářský průmysl	 Vhodnost použití: obchody, nákupní střediska
 Kód pro stupeň ochrany proti vnějšmu nárazu, hodnota odolnosti v joulech Antivandalové provedení	 Svítidlo splňuje fotobiologickou bezpečnost dle normy ČSN EN 62471:2009. Vhodné pro osoby s vysokou citlivostí na UV záření a modrou část spektra.	 Vhodnost použití: chodby a schodiště, vstupní haly
 Odolnost proti ohni a vznícení při zkoušce žhavou smyčkou, ohřátou na 650 °C, AC - kryt z akrylátu	 Svítidlo vhodné pro přímou montáž na normálně zápalné podklady. V současnosti jsou dle nové normy ČSN EN 60598-1 tato svítidla bez označení.	 Vhodnost použití: restaurace a jídelny, společenské prostory
 Odolnost proti ohni a vznícení při zkoušce žhavou smyčkou, ohřátou na 850 °C, PC - kryt z polykarbonátu	 Oteplení vnějších povrchů svítidla	 Vhodnost použití: mokré prostory, myčky aut
 Odolnost proti ohni a vznícení při zkoušce žhavou smyčkou, ohřátou na 960 °C	 Chráněné proti prachu	 Vhodnost použití: sportovní haly a zařízení
 Elektrická výbava: včetně světelných zdrojů LED TUBE d 26 mm, patice G 13	 Prachotěsné	 Vhodnost použití: kuchyňské linky
 Elektrická výbava: pro připojení třívodičové do bezšroubové svorkovnice 2,5 mm²	 Chráněné proti stříkající vodě	 Vhodnost použití: prostředí s nebezpečím výbuchu hořlavých plynů a par
 Elektrická výbava: pro připojení třívodičové, nebo pětívodičové do bezšroubové svorkovnice 2,5 mm²	 Chráněné proti tryskající vodě	 Vhodnost použití: garáže a skladovací prostory
 Elektrická výbava: pro připojení třívodičové do šroubovací svorkovnice 2,5 mm²	 Jmenovité vstupní napětí 230V, 50 Hz	
 Použití tepelně odolných napájecích kabelů, propojovacích kabelů, nebo vnějších přívodů	 Jmenovité vstupní napětí 220-240V, 0/50/60 Hz	

Porovnání životnosti LED modulů

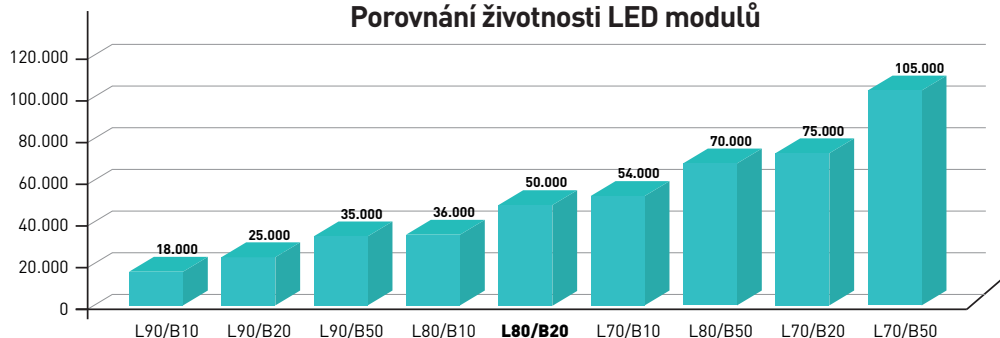

Graf znázorňuje životnost LED modulů svítidel TREVOS. Uvedené hodnoty byly naměřeny a dopočítány podle metodiky LM-80 a TM21. Standardní hodnota životnosti LED modulů svítidel TREVOS je udávána L80B20.

Všechny hodnoty životnosti vyšší než 60.000 hodin jsou vypočítány bez uvažování dalších možných druhů poruch. Hodnoty životnosti jsou informativní a nelze na ně uplatnit záruku.

NÁZEV SVÍTIDLA X.Yft

X

- celkový počet řad LED modulů ve svítidle
- $X = \{1, 2, 4, 5, 6, 7\}$

Y

- celková délka LED modulů v jedné řadě
- $Y = \{2, 3, 4, 5\}$ ft

ft

- jednotka délky
- 1ft = 1 stopa (280 mm)

FUTURA 2.4ft

- $X = 2$
- $Y = 4$ ft

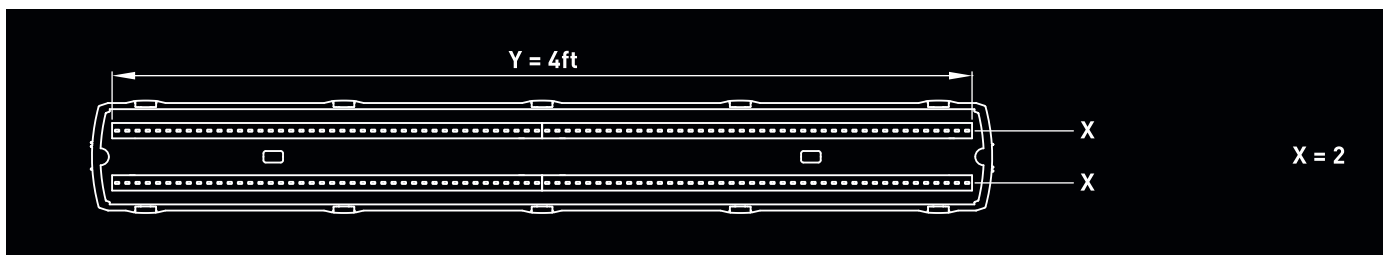

PRIMA LED 1.5ft

- $X = 1$
- $Y = 5$ ft

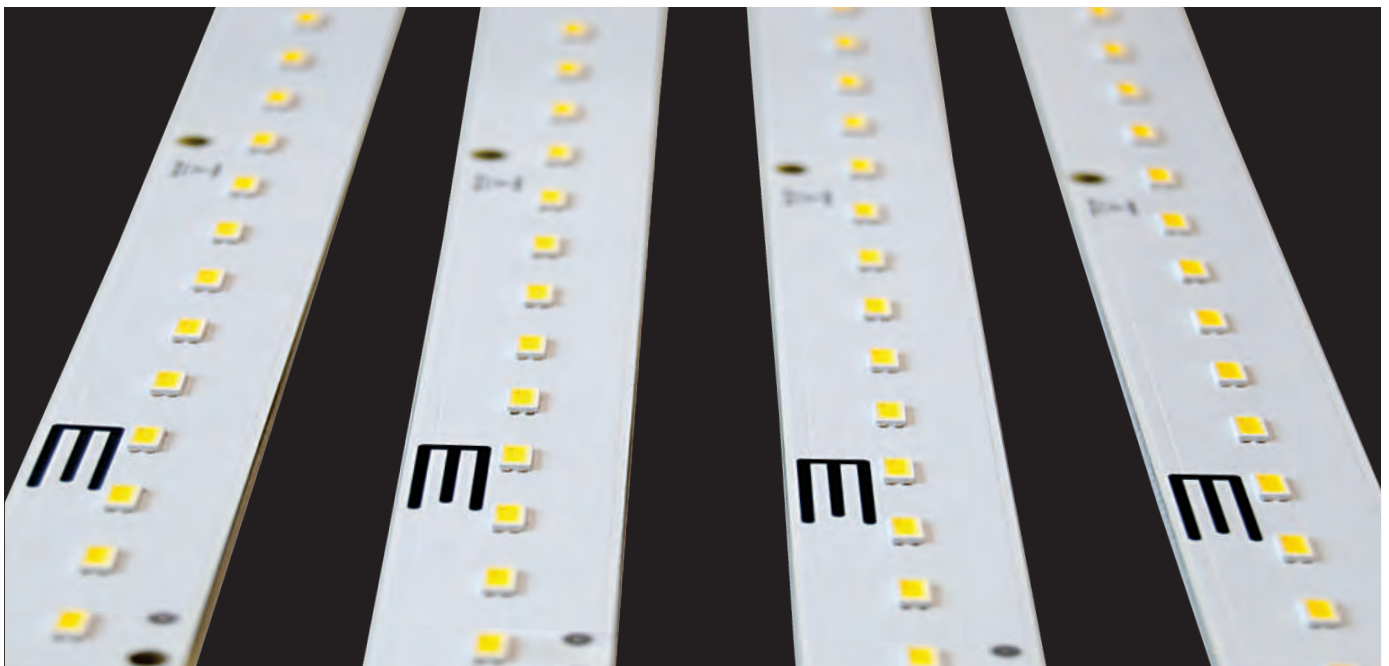
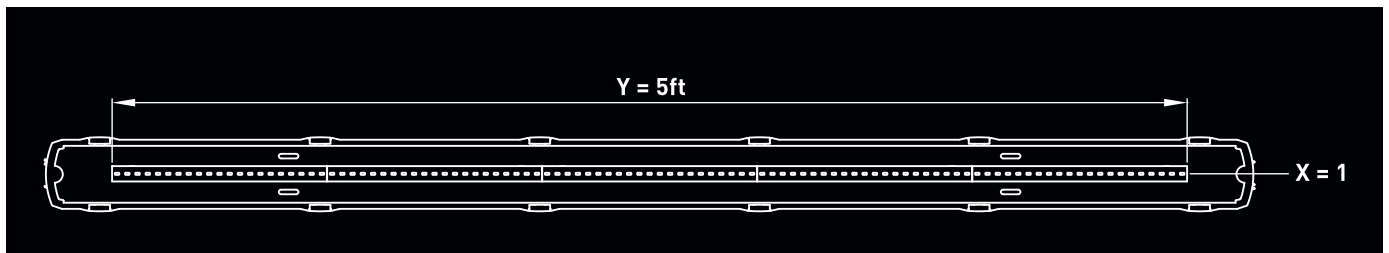

FUTURA



LED
PRŮMYSLOVÉ
PLASTOVÉ
PRACHOTĚSNÉ
VODOTĚSNÉ
NÁRAZUVZDORNÉ



FUTURA – průmyslové plastové LED svítidlo



FUTURA
str. 8



IP66

FUTURA PC AL,
PCc AL
str. 8

FUTURA V CHEMICKY
ODOLNÉM PROVEDENÍ
str. 12



IP66

FUTURA ABS AL,
ABSc AL
str. 12

FUTURA PRO VENKOVNÍ
PROSTORY
str. 16



IP66

FUTURA VP AL,
VPc AL
str. 16

FUTURA
PRO VYSOKÉ STROPY
str. 20



IP66

FUTURA NB PC AL,
PCc AL
str. 20

FUTURA DO
EXTRÉMních TEPLŮT
str. 23



IP66

FUTURA MAX PCc AL
str. 23

FUTURA SENZOR
str. 26



IP66

FUTURA SNS PC AL,
PCc AL
str. 26

FUTURA
PŘÍSLUŠENSTVÍ
str. 29



FUTURA
Adapter
str. 29



FUTURA
PŘÍSLUŠENSTVÍ
str. 31



EVROPSKÁ UNIE
EVROPSKÝ FOND PRO REGIONÁLNÍ ROZVOJ
INVESTICE DO VAŠÍ BUDOUCNOSTI

FUTURA



... prachotěsné, vodotěsné a nárazuvzdorné.

POUŽITÍ

Svítidlo je vhodné pro průmyslové vnitřní i venkovní zastřešené prostory, skladovací haly, sportovní areály, dílny, garáže, dopravní terminály, hospodářské objekty a laboratoře bez nebezpečí výbuchu plynů, prachů a hořlavých par.

Svítidlo odolává prachu, vlhku a tryskající vodě. Základna a difuzor z polykarbonátu (PC) mají zvýšenou odolnost proti deformaci a nárazu.

(Je nutno přihlídnout k exhalacím v ovzduší, které mohou snižovat použitelnost plastu a hliníku při instalaci v agresivním prostředí, viz str. 213).

VÝHODY

- Krytí svítidla **IP66**
- Maximální teplota okolí až do **ta = 45 °C**
- Životnost: 50 000 hodin / L80B20
- Difuzor: translucenční polykarbonát (PC) = vysoká mechanická odolnost
- Základna: šedý polykarbonát s Al chladiči (PC Al) = vysoká mechanická odolnost
- Až o 45 % nižší spotřeba el. energie ve srovnání s trubicemi T5
- V provedení DALI možnost konstantního světelného toku po celou dobu životnosti (CLO)
- Konstantní světelný tok i při teplotě okolí -20 °C

- Standardní provedení CRI > 80: 4000 K
- Na vyžádání CRI > 80: 3000 K, 5000 K, 6500 K, CRI > 90: 3000 K, 4000 K
- Možnost dodání ve stmívatelném či nouzovém provedení
- Průběžná montáž až 10 vodičů v základně
- Certifikace: ESČ, ENEC, CB a HACCP

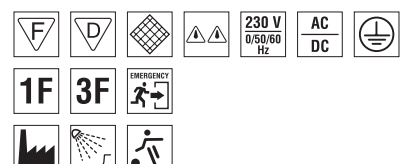
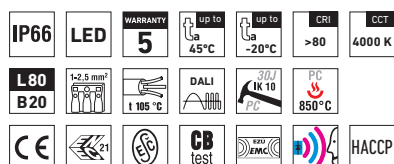

FUTURA PC Al, PCc Al



TECHNICKÝ POPIS

- Krytí svítidla: IP66
- Maximální teplota okolí: $t_a = 45^\circ\text{C}$,
Maximální teplota okolí: $t_a = 25^\circ\text{C}$ v provedení se záložním zdrojem M1h, M3h
- Maximální účinnost svítidla: 138 lm/W
- Uvedené hodnoty spotřeby a světelného toku jsou dle platných standardů v toleranci $\pm 7,5\%$
- Standardní provedení CRI > 80: 4000 K
- Životnost: 50 000 hodin / L80B20
- Difuzor: translucenční polykarbonát (PC), UV stabilní, nárazuvzdorný
- Základna: šedý polykarbonát s Al chladiči (PC Al), UV stabilní, nárazuvzdorný
- Reflektor: ocelový plech bílé barvy (RAL 9003)
- Klipy: polyamid + 15 % skelné vlákno nebo nerez ocel + polyamid
- Těsnění: polyuretan (PUR), vypěněná drážka základny
- Kabelové vývodky: šroubovací PG 13,5
- Distanční díl: polyamid + 10 % skelné vlákno
- Svorkovnice: bezšroubová třípólová (v základním provedení)
- Instalace: součástí balení jsou nerez háčky a nerez spony
- Elektro vybavení: LED moduly, proudový napajec nebo proudový napajec DALI

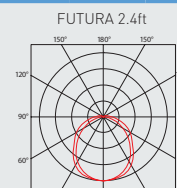
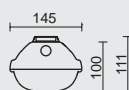
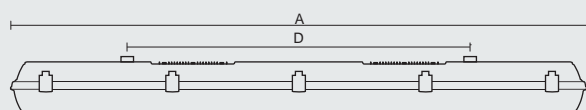

Kód	Typ	Světelný tok LED modulů [lm]	Světelný tok svítidla [lm]	Spotřeba svítidla [W]	Účinnost svítidla [lm/W]	Hmotnost netto [kg]	A [mm]	D [mm]
Do teploty okolí $t_a = 45^\circ\text{C}$ - základna šedý polykarbonát s Al chladiči - difuzor translucenční polykarbonát								
75010	FUTURA 2.2ft PC Al 2600/840	2600	2360	18	131	1,5	612	475
75020	FUTURA 2.2ft PC Al 3200/840	3200	2930	22	133	1,5	612	475
75030	FUTURA 2.2ft PC Al 4400/840	4400	3960	30	132	1,7	612	475
75040	FUTURA 2.4ft PC Al 5200/840	5200	4720	35	135	2,9	1172	700
75050	FUTURA 2.4ft PC Al 6400/840	6400	5790	42	138	2,9	1172	700
75060	FUTURA 2.4ft PC Al 8800/840	8800	8000	58	138	3,0	1172	700
75070	FUTURA 2.5ft PC Al 6500/840	6500	6010	44	137	3,8	1452	940
75080	FUTURA 2.5ft PC Al 8000/840	8000	7250	53	137	3,9	1452	940
75090	FUTURA 2.5ft PC Al 11000/840	11000	9760	71	137	3,9	1452	940

75020 FUTURA 2.2ft PC Al 3200/840 = přímá náhrada trubicového svítidla PRIMA 218 - 2 x 18W

75050 FUTURA 2.4ft PC Al 6400/840 = přímá náhrada trubicového svítidla PRIMA 236 - 2 x 36W

75080 FUTURA 2.5ft PC Al 8000/840 = přímá náhrada trubicového svítidla PRIMA 258 - 2 x 58W

FUTURA PC Al

Nestmívatelný napajec - plastové klipy

Kód	Typ	1F	3F	M1h	M3h	3F M1h	3F M3h
75010	FUTURA 2.2ft PC Al 2600/840	x	x	75014	x	x	x
75020	FUTURA 2.2ft PC Al 3200/840	x	x	75024	x	x	x
75030	FUTURA 2.2ft PC Al 4400/840	x	x	75034	x	x	x
75040	FUTURA 2.4ft PC Al 5200/840	75140	75340	75044	75045	75344	75345
75050	FUTURA 2.4ft PC Al 6400/840	75150	75350	75054	75055	75354	75355
75060	FUTURA 2.4ft PC Al 8800/840	75160	75360	75064	75065	75364	75365
75070	FUTURA 2.5ft PC Al 6500/840	75170	75370	75074	75075	75374	75375
75080	FUTURA 2.5ft PC Al 8000/840	75180	75380	75084	75085	75384	75385
75090	FUTURA 2.5ft PC Al 11000/840	75190	75390	75094	75095	75394	75395

FUTURA PCc Al

Nestmívatelný napajec - nerezové klipy (c)

Kód	Typ	1F	3F	M1h	M3h	3F M1h	3F M3h
75210	FUTURA 2.2ft PCc Al 2600/840	x	x	75214	x	x	x
75220	FUTURA 2.2ft PCc Al 3200/840	x	x	75224	x	x	x
75230	FUTURA 2.2ft PCc Al 4400/840	x	x	75234	x	x	x
75240	FUTURA 2.4ft PCc Al 5200/840	75540	75640	75244	75245	75644	75645
75250	FUTURA 2.4ft PCc Al 6400/840	75550	75650	75254	75255	75654	75655
75260	FUTURA 2.4ft PCc Al 8800/840	75560	75660	75264	75265	75664	75665
75270	FUTURA 2.5ft PCc Al 6500/840	75570	75670	75274	75275	75674	75675
75280	FUTURA 2.5ft PCc Al 8000/840	75580	75680	75284	75285	75684	75685
75290	FUTURA 2.5ft PCc Al 11000/840	75590	75690	75294	75295	75694	75695

Příklad typového označení: 75665 = FUTURA 2.4ft PCc Al 8800/840 3F M3h

FUTURA PC Al DALI

Digitálně stmívatelný napaječ DALI - plastové klipy

Kód	Typ	1F	3F	M1h	M3h	3F M1h	3F M3h
75013	FUTURA 2.2ft PC Al 2600/840 DALI	x	x	75017	x	x	x
75023	FUTURA 2.2ft PC Al 3200/840 DALI	x	x	75027	x	x	x
75033	FUTURA 2.2ft PC Al 4400/840 DALI	x	x	75037	x	x	x
75043	FUTURA 2.4ft PC Al 5200/840 DALI	75143	75343	75047	75049	75347	75349
75053	FUTURA 2.4ft PC Al 6400/840 DALI	75153	75353	75057	75059	75357	75359
75063	FUTURA 2.4ft PC Al 8800/840 DALI	75163	75363	75067	75069	75367	75369
75073	FUTURA 2.5ft PC Al 6500/840 DALI	75173	75373	75077	75079	75377	75379
75083	FUTURA 2.5ft PC Al 8000/840 DALI	75183	75383	75087	75089	75387	75389
75093	FUTURA 2.5ft PC Al 11000/840 DALI	75193	75393	75097	75099	75397	75399

FUTURA PCc Al DALI

Digitálně stmívatelný napaječ DALI - nerezové klipy (c)

Kód	Typ	1F	3F	M1h	M3h	3F M1h	3F M3h
75213	FUTURA 2.2ft PCc Al 2600/840 DALI	x	x	75217	x	x	x
75223	FUTURA 2.2ft PCc Al 3200/840 DALI	x	x	75227	x	x	x
75233	FUTURA 2.2ft PCc Al 4400/840 DALI	x	x	75237	x	x	x
75243	FUTURA 2.4ft PCc Al 5200/840 DALI	75543	75643	75247	75249	75647	75649
75253	FUTURA 2.4ft PCc Al 6400/840 DALI	75553	75653	75257	75259	75657	75659
75263	FUTURA 2.4ft PCc Al 8800/840 DALI	75563	75663	75267	75269	75667	75669
75273	FUTURA 2.5ft PCc Al 6500/840 DALI	75573	75673	75277	75279	75677	75679
75283	FUTURA 2.5ft PCc Al 8000/840 DALI	75583	75683	75287	75289	75687	75689
75293	FUTURA 2.5ft PCc Al 11000/840 DALI	75593	75693	75297	75299	75697	75699

Příklad typového označení: 75687 = FUTURA 2.5ft PCc Al 8000/840 DALI **3F M1h**

LEGENDA

DALI – provedení s digitálně stmívatelným napaječem DALI**1F** – jednofázová propojovací kabeláž pro průběžnou montáž**3F** – třífázová propojovací kabeláž pro průběžnou montáž**M1h** – nouzový záložní zdroj s operačním časem 1 hodina (SA) pro trvalé i nouzové osvětlení**M3h** – nouzový záložní zdroj s operačním časem 3 hodiny (SA) pro trvalé i nouzové osvětlení

Akumulátory je nutno před uvedením do provozu naformátovat. Při montáži dodržujte pokyny uvedené v montážním návodu.

ZPŮSOB UPEVNĚNÍ SVÍTIDLA

- a) Pomocí vrtulů a nerez spon přímo na strop nebo stěnu
- b) Zavěšení pomocí háčků z nerezové oceli
- c) Upevnění pomocí bočních závěsů na stěnu



DETAIL SVÍTIDLA

FUTURA



FUTURA ABS



... prachotěsné, vodotěsné a chemicky odolné.

POUŽITÍ

Svítlidlo je vhodné pro prostředí s výskytem par čpavku (amoniak), louhů, zásaditých sloučenin (alkaly) a horké vody (hydrolyz). Svítidlo doporučujeme pro zemědělské provozy, stáje, myčky aut, skladovací haly, strojní dílny a laboratoře bez nebezpečí výbuchu plynů, prachů a hořlavých par.

Svítlidlo odolává prachu, vlhku a tryskající vodě. Základna z ABS a difuzor z AC mají zvýšenou chemickou odolnost.

[Je nutno přihlídnout k exhalacím v ovzduší, které mohou snižovat použitelnost plastu a hliníku při instalaci v agresivním prostředí, viz str. 213].

Otevření krytu svítidla provádějte vždy mimo prostředí agresivních těkavých látek.

VÝHODY

- Krytí svítidla **IP66**
- Maximální teplota okolí až do **$t_a = 45^\circ\text{C}$**
- Životnost: 50 000 hodin / L80B20
- Difuzor: translucenční akrylát (AC) = vysoká chemická odolnost
- Základna: tmavě šedý ABS s Al chladiči (ABS Al) = vysoká chemická odolnost
- Až o 45 % nižší spotřeba el. energie ve srovnání s trubicemi T5
- V provedení DALI možnost konstantního světelného toku po celou dobu životnosti (CLO)
- Konstantní světelný tok i při teplotě okolí -20°C

- Standardní provedení CRI > 80: 4000 K
- Na vyžádání CRI > 80: 3000 K, 5000 K, 6500 K, CRI > 90: 3000 K, 4000 K
- Možnost dodání ve stmívatelném či nouzovém provedení
- Průběžná montáž až 10 vodičů v základně
- Certifikace: ESČ, ENEC, CB a HACCP

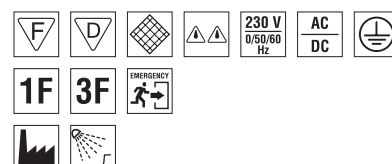
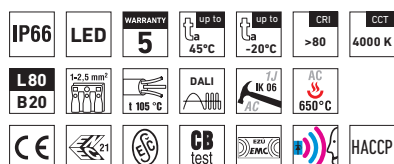

FUTURA ABS Al, ABSc Al



TECHNICKÝ POPIS

- Krytí svítidla: IP66
- Maximální teplota okolí: $t_a = 45^\circ\text{C}$,
Maximální teplota okolí: $t_a = 25^\circ\text{C}$ v provedení se záložním zdrojem M1h, M3h
- Maximální účinnost svítidla: 138 lm/W
- Uvedené hodnoty spotřeby a světelného toku jsou dle platných standardů v toleranci $\pm 7,5\%$
- Standardní provedení CRI > 80: 4000 K
- Životnost: 50 000 hodin / L80B20
- Difuzor: translucentní akrylát (AC), UV stabilní, chemicky odolný
- Základna: tmavě šedý ABS s Al chladiči (ABS Al), UV stabilní, chemicky odolný
- Reflektor: ocelový plech bílé barvy (RAL 9003)
- Klipy: polyamid + 15% skelné vlákno nebo nerez ocel + polyamid
- Těsnění: polyuretan (PUR), vypěněná drážka základny
- Kabelové vývodky: šroubovací PG 13,5
- Distanční díl: polyamid + 10% skelné vlákno
- Svorkovnice: bezšroubová třípólová (v základním provedení)
- Instalace: součástí balení jsou nerez háčky a nerez spony
- Elektro vybavení: LED moduly, proudový napáječ nebo proudový napáječ DALI

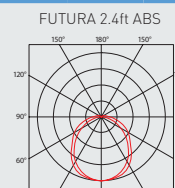
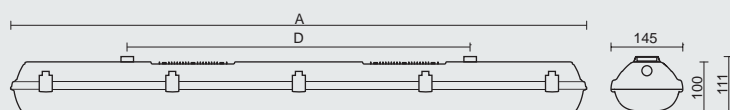

Kód	Typ	Světelný tok LED modulů [lm]	Světelný tok svítidla [lm]	Spotřeba svítidla [W]	Účinnost svítidla [lm/W]	Hmotnost netto [kg]	A [mm]	D [mm]
Do teploty okolí $t_a = 45^\circ\text{C}$ - základna tmavě šedý ABS s Al chladiči - difuzor translucentní akrylát								
77010	FUTURA 2.2ft ABS Al 2600/840	2600	2360	18	131	1,5	612	475
77020	FUTURA 2.2ft ABS Al 3200/840	3200	2930	22	133	1,5	612	475
77030	FUTURA 2.2ft ABS Al 4400/840	4400	3960	30	132	1,7	612	475
77040	FUTURA 2.4ft ABS Al 5200/840	5200	4720	35	135	2,9	1172	700
77050	FUTURA 2.4ft ABS Al 6400/840	6400	5790	42	138	2,9	1172	700
77060	FUTURA 2.4ft ABS Al 8800/840	8800	8000	58	138	3,0	1172	700
77070	FUTURA 2.5ft ABS Al 6500/840	6500	6010	44	137	3,8	1452	940
77080	FUTURA 2.5ft ABS Al 8000/840	8000	7250	53	137	3,9	1452	940
77090	FUTURA 2.5ft ABS Al 11000/840	11000	9760	71	137	3,9	1452	940

77020 FUTURA 2.2ft ABS Al 3200/840 = přímá náhrada trubicového svítidla PRIMA 218 – 2 × 18 W

77050 FUTURA 2.4ft ABS Al 6400/840 = přímá náhrada trubicového svítidla PRIMA 236 – 2 × 36 W

77080 FUTURA 2.5ft ABS Al 8000/840 = přímá náhrada trubicového svítidla PRIMA 258 – 2 × 58 W

FUTURA ABS Al

Nestmívatelný napáječ - plastové klipy

Kód	Typ	1F	3F	M1h	M3h	3F M1h	3F M3h
77010	FUTURA 2.2ft ABS Al 2600/840	x	x	77014	x	x	x
77020	FUTURA 2.2ft ABS Al 3200/840	x	x	77024	x	x	x
77030	FUTURA 2.2ft ABS Al 4400/840	x	x	77034	x	x	x
77040	FUTURA 2.4ft ABS Al 5200/840	77140	77340	77044	77045	77344	77345
77050	FUTURA 2.4ft ABS Al 6400/840	77150	77350	77054	77055	77354	77355
77060	FUTURA 2.4ft ABS Al 8800/840	77160	77360	77064	77065	77364	77365
77070	FUTURA 2.5ft ABS Al 6500/840	77170	77370	77074	77075	77374	77375
77080	FUTURA 2.5ft ABS Al 8000/840	77180	77380	77084	77085	77384	77385
77090	FUTURA 2.5ft ABS Al 11000/840	77190	77390	77094	77095	77394	77395

FUTURA ABSc Al

Nestmívatelný napáječ - nerezové klipy (c)

Kód	Typ	1F	3F	M1h	M3h	3F M1h	3F M3h
77210	FUTURA 2.2ft ABSc Al 2600/840	x	x	77214	x	x	x
77220	FUTURA 2.2ft ABSc Al 3200/840	x	x	77224	x	x	x
77230	FUTURA 2.2ft ABSc Al 4400/840	x	x	77234	x	x	x
77240	FUTURA 2.4ft ABSc Al 5200/840	77540	77640	77244	77245	77644	77645
77250	FUTURA 2.4ft ABSc Al 6400/840	77550	77650	77254	77255	77654	77655
77260	FUTURA 2.4ft ABSc Al 8800/840	77560	77660	77264	77265	77664	77665
77270	FUTURA 2.5ft ABSc Al 6500/840	77570	77670	77274	77275	77674	77675
77280	FUTURA 2.5ft ABSc Al 8000/840	77580	77680	77284	77285	77684	77685
77290	FUTURA 2.5ft ABSc Al 11000/840	77590	77690	77294	77295	77694	77695

Příklad typového označení: 77664 = FUTURA 2.4ft ABSc Al 8800/840 **3F M1h**

FUTURA ABS AI DALI

Digitálně stmívatelný napaječ DALI - plastové klipy

Kód	Typ	1F	3F	M1h	M3h	3F M1h	3F M3h
77013	FUTURA 2.2ft ABS AI 2600/840 DALI	x	x	77017	x	x	x
77023	FUTURA 2.2ft ABS AI 3200/840 DALI	x	x	77027	x	x	x
77033	FUTURA 2.2ft ABS AI 4400/840 DALI	x	x	77037	x	x	x
77043	FUTURA 2.4ft ABS AI 5200/840 DALI	77143	77343	77047	77049	77347	77349
77053	FUTURA 2.4ft ABS AI 6400/840 DALI	77153	77353	77057	77059	77357	77359
77063	FUTURA 2.4ft ABS AI 8800/840 DALI	77163	77363	77067	77069	77367	77369
77073	FUTURA 2.5ft ABS AI 6500/840 DALI	77173	77373	77077	77079	77377	77379
77083	FUTURA 2.5ft ABS AI 8000/840 DALI	77183	77383	77087	77089	77387	77389
77093	FUTURA 2.5ft ABS AI 11000/840 DALI	77193	77393	77097	77099	77397	77399

FUTURA ABSc AI DALI

Digitálně stmívatelný napaječ DALI - nerezové klipy (c)

Kód	Typ	1F	3F	M1h	M3h	3F M1h	3F M3h
77213	FUTURA 2.2ft ABSc AI 2600/840 DALI	x	x	77217	x	x	x
77223	FUTURA 2.2ft ABSc AI 3200/840 DALI	x	x	77227	x	x	x
77233	FUTURA 2.2ft ABSc AI 4400/840 DALI	x	x	77237	x	x	x
77243	FUTURA 2.4ft ABSc AI 5200/840 DALI	77543	77643	77247	77249	77647	77649
77253	FUTURA 2.4ft ABSc AI 6400/840 DALI	77553	77653	77257	77259	77657	77659
77263	FUTURA 2.4ft ABSc AI 8800/840 DALI	77563	77663	77267	77269	77667	77669
77273	FUTURA 2.5ft ABSc AI 6500/840 DALI	77573	77673	77277	77279	77677	77679
77283	FUTURA 2.5ft ABSc AI 8000/840 DALI	77583	77683	77287	77289	77687	77689
77293	FUTURA 2.5ft ABSc AI 11000/840 DALI	77593	77693	77297	77299	77697	77699

Příklad typového označení: 77667 = FUTURA 2.4ft ABSc AI 8800/840 DALI **3F M1h**

LEGENDA

DALI – provedení s digitálně stmívatelným napaječem DALI**1F** – jednofázová propojovací kabeláž pro průběžnou montáž**3F** – třífázová propojovací kabeláž pro průběžnou montáž**M1h** – nouzový záložní zdroj s operačním časem 1 hodina (SA) pro trvalé i nouzové osvětlení**M3h** – nouzový záložní zdroj s operačním časem 3 hodiny (SA) pro trvalé i nouzové osvětlení

Akumulátory je nutno před uvedením do provozu naformátovat. Při montáži dodržujte pokyny uvedené v montážním návodu.

ZPŮSOB UPEVNĚNÍ SVÍTIDLA

- a) Pomocí vrtulů a nerez spon přímo na strop nebo stěnu
- b) Zavěšení pomocí háčků z nerezové oceli
- c) Upevnění pomocí bočních závěsů na stěnu



DETAIL SVÍTIDLA

FUTURA ABS



FUTURA VP



... pro venkovní prostory.

POUŽITÍ

Svítilno je vhodné pro instalaci ve venkovním prostředí s přístřeškem. Je vybaveno ventilační ucpávkou z polyamidu eliminující přítomnost kondenzačních par a podtlaku ve svítidle vznikající při kolísání okolní teploty.

Svítilno odolává prachu, vlhku a tryskající vodě. Základna a difuzor z polykarbonátu (PC) mají zvýšenou odolnost proti deformaci a nárazu.

(Je nutno přihlídnout k exhalacím v ovzduší, které mohou snižovat použitelnost plastu a hliníku při instalaci v agresivním prostředí, viz str. 213).

VÝHODY

- Krytí svítidla **IP66**
- Maximální teplota okolí až do **ta = 45 °C**
- Životnost: 50 000 hodin / L80B20
- Difuzor: translucenční polykarbonát (PC) = vysoká mechanická odolnost
- Základna: šedý polykarbonát s Al chladiči (PC Al) = vysoká mechanická odolnost
- Až o 45 % nižší spotřeba el. energie ve srovnání s trubicemi T5
- V provedení DALI možnost konstantního světelného toku po celou dobu životnosti (CLO)
- Konstantní světelný tok i při teplotě okolí -20 °C

- Standardní provedení CRI > 80: 4000 K
- Na vyžádání CRI > 80: 3000 K, 5000 K, 6500 K, CRI > 90: 3000 K, 4000 K
- Možnost dodání ve stmívatelném či nouzovém provedení
- Průběžná montáž až 10 vodičů v základně
- Certifikace: ESČ, ENEC, CB a HACCP

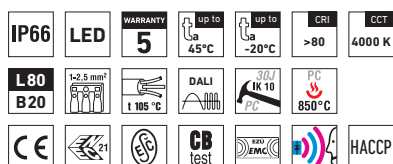

FUTURA VP Al, VPc Al



TECHNICKÝ POPIS

- Krytí svítidla: IP66
- Maximální teplota okolí: $t_a = 45^\circ\text{C}$,
Maximální teplota okolí: $t_a = 25^\circ\text{C}$ v provedení se záložním zdrojem M1h, M3h
- Maximální účinnost svítidla: 138 lm/W
- Uvedené hodnoty spotřeby a světelného toku jsou dle platných standardů v toleranci $\pm 7,5\%$
- Standardní provedení CRI > 80: 4000 K
- Životnost: 50 000 hodin / L80B20
- Difuzor: translucenční polykarbonát (PC), UV stabilní, nárazuvzdorný
- Základna: šedý polykarbonát s Al chladiči, UV stabilní, nárazuvzdorný
- Reflektor: ocelový plech bílé barvy (RAL 9003)
- Ventilační ucpávka: typ BVPB-01 z polyamidu, velikost M12x1,5
- Klipy: polyamid + 15 % skelné vlákno nebo nerez ocel + polyamid
- Těsnění: polyuretan (PUR), vypěněná drážka základny
- Kabelové vývodky: šroubovací PG 13,5
- Distanční díl: polyamid + 10 % skelné vlákno
- Svorkovnice: bezšroubová třípólová (v základním provedení)
- Instalace: součástí balení jsou nerez háčky a nerez spony
- Elektro vybavení: LED moduly, proudový napáječ nebo proudový napáječ DALI

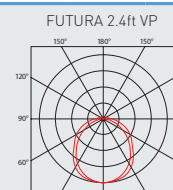
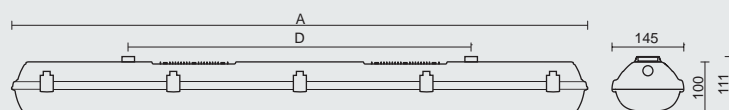

Kód	Typ	Světelný tok LED modulů [lm]	Světelný tok svítidla [lm]	Spotřeba svítidla [W]	Účinnost svítidla [lm/W]	Hmotnost netto [kg]	A [mm]	D [mm]
Do teploty okolí $t_a = 45^\circ\text{C}$ - základna šedý polykarbonát s Al chladiči - difuzor translucenční polykarbonát								
76010	FUTURA 2.2ft VP Al 2600/840	2600	2360	18	131	1,5	612	475
76020	FUTURA 2.2ft VP Al 3200/840	3200	2930	22	133	1,5	612	475
76030	FUTURA 2.2ft VP Al 4400/840	4400	3960	30	132	1,7	612	475
76040	FUTURA 2.4ft VP Al 5200/840	5200	4720	35	135	2,9	1172	700
76050	FUTURA 2.4ft VP Al 6400/840	6400	5790	42	138	2,9	1172	700
76060	FUTURA 2.4ft VP Al 8800/840	8800	8000	58	138	3,0	1172	700
76070	FUTURA 2.5ft VP Al 6500/840	6500	6010	44	137	3,8	1452	940
76080	FUTURA 2.5ft VP Al 8000/840	8000	7250	53	137	3,9	1452	940
76090	FUTURA 2.5ft VP Al 11000/840	11000	9760	71	137	3,9	1452	940

76020 FUTURA 2.2ft VP Al 3200/840 = přímá náhrada trubicového svítidla PRIMA 218 - 2 x 18W

76050 FUTURA 2.4ft VP Al 6400/840 = přímá náhrada trubicového svítidla PRIMA 236 - 2 x 36W

76080 FUTURA 2.5ft VP Al 8000/840 = přímá náhrada trubicového svítidla PRIMA 258 - 2 x 58W

FUTURA VP Al

Nestmívatelný napáječ - plastové klipy

Kód	Typ	1F	3F	M1h	M3h	3F M1h	3F M3h
76010	FUTURA 2.2ft VP Al 2600/840	x	x	76014	x	x	x
76020	FUTURA 2.2ft VP Al 3200/840	x	x	76024	x	x	x
76030	FUTURA 2.2ft VP Al 4400/840	x	x	76034	x	x	x
76040	FUTURA 2.4ft VP Al 5200/840	76140	76340	76044	76045	76344	76345
76050	FUTURA 2.4ft VP Al 6400/840	76150	76350	76054	76055	76354	76355
76060	FUTURA 2.4ft VP Al 8800/840	76160	76360	76064	76065	76364	76365
76070	FUTURA 2.5ft VP Al 6500/840	76170	76370	76074	76075	76374	76375
76080	FUTURA 2.5ft VP Al 8000/840	76180	76380	76084	76085	76384	76385
76090	FUTURA 2.5ft VP Al 11000/840	76190	76390	76094	76095	76394	76395

FUTURA VPc Al

Nestmívatelný napáječ - nerezové klipy (c)

Kód	Typ	1F	3F	M1h	M3h	3F M1h	3F M3h
76210	FUTURA 2.2ft VPc Al 2600/840	x	x	76214	x	x	x
76220	FUTURA 2.2ft VPc Al 3200/840	x	x	76224	x	x	x
76230	FUTURA 2.2ft VPc Al 4400/840	x	x	76234	x	x	x
76240	FUTURA 2.4ft VPc Al 5200/840	76540	76640	76244	76245	76644	76645
76250	FUTURA 2.4ft VPc Al 6400/840	76550	76650	76254	76255	76654	76655
76260	FUTURA 2.4ft VPc Al 8800/840	76560	76660	76264	76265	76664	76665
76270	FUTURA 2.5ft VPc Al 6500/840	76570	76670	76274	76275	76674	76675
76280	FUTURA 2.5ft VPc Al 8000/840	76580	76680	76284	76285	76684	76685
76290	FUTURA 2.5ft VPc Al 11000/840	76590	76690	76294	76295	76694	76695

Příklad typového označení: 76664 = FUTURA 2.4ft VPc Al 8800/840 3F M1h

FUTURA VP AI DALI

Digitálně stmívatelný napaječ DALI - plastové klipy

Kód	Typ	1F	3F	M1h	M3h	3F M1h	3F M3h
76013	FUTURA 2.2ft VP AI 2600/840 DALI	x	x	76017	x	x	x
76023	FUTURA 2.2ft VP AI 3200/840 DALI	x	x	76027	x	x	x
76033	FUTURA 2.2ft VP AI 4400/840 DALI	x	x	76037	x	x	x
76043	FUTURA 2.4ft VP AI 5200/840 DALI	76143	76343	76047	76049	76347	76349
76053	FUTURA 2.4ft VP AI 6400/840 DALI	76153	76353	76057	76059	76357	76359
76063	FUTURA 2.4ft VP AI 8800/840 DALI	76163	76363	76067	76069	76367	76369
76073	FUTURA 2.5ft VP AI 6500/840 DALI	76173	76373	76077	76079	76377	76379
76083	FUTURA 2.5ft VP AI 8000/840 DALI	76183	76383	76087	76089	76387	76389
76093	FUTURA 2.5ft VP AI 11000/840 DALI	76193	76393	76097	76099	76397	76399

FUTURA VPc AI DALI

Digitálně stmívatelný napaječ DALI - nerezové klipy (c)

Kód	Typ	1F	3F	M1h	M3h	3F M1h	3F M3h
76213	FUTURA 2.2ft VPc AI 2600/840 DALI	x	x	76217	x	x	x
76223	FUTURA 2.2ft VPc AI 3200/840 DALI	x	x	76227	x	x	x
76233	FUTURA 2.2ft VPc AI 4400/840 DALI	x	x	76237	x	x	x
76243	FUTURA 2.4ft VPc AI 5200/840 DALI	76543	76643	76247	76249	76647	76649
76253	FUTURA 2.4ft VPc AI 6400/840 DALI	76553	76653	76257	76259	76657	76659
76263	FUTURA 2.4ft VPc AI 8800/840 DALI	76563	76663	76267	76269	76667	76669
76273	FUTURA 2.5ft VPc AI 6500/840 DALI	76573	76673	76277	76279	76677	76679
76283	FUTURA 2.5ft VPc AI 8000/840 DALI	76583	76683	76287	76289	76687	76689
76293	FUTURA 2.5ft VPc AI 11000/840 DALI	76593	76693	76297	76299	76697	76699

Příklad typového označení: 76667 = FUTURA 2.4ft VPc AI 8800/840 DALI **3F M1h**

LEGENDA

DALI – provedení s digitálně stmívatelným napaječem DALI**1F** – jednofázová propojovací kabeláž pro průběžnou montáž**3F** – třífázová propojovací kabeláž pro průběžnou montáž**M1h** – nouzový záložní zdroj s operačním časem 1 hodina (SA) pro trvalé i nouzové osvětlení**M3h** – nouzový záložní zdroj s operačním časem 3 hodiny (SA) pro trvalé i nouzové osvětlení

Akumulátory je nutno před uvedením do provozu naformátovat. Při montáži dodržujte pokyny uvedené v montážním návodu.

ZPŮSOB UPEVNĚNÍ SVÍTIDLA

- a) Pomocí vrtulů a nerez spon přímo na strop
- b) Zavěšení pomocí háčků z nerezové oceli
- c) Upevnění pomocí bočních závěsů na stěnu

**DETAIL SVÍTIDLA**

FUTURA VP



FUTURA NB



... pro regálové uličky s vysokými stropy 10 až 15 m.

POUŽITÍ

Svítilno s úzkou vyzařovací charakteristikou je vhodné pro osvětlení regálových uliček a úzkých prostorů s vysokými stropy. Montážní výška je 10 až 15 m.

Svítilno odolává prachu, vlhku a tryskající vodě. Základna a difuzor z polykarbonátu (PC) mají zvýšenou odolnost proti deformaci a nárazu.

(Je nutno přihlídnout k exhalacím v ovzduší, které mohou snižovat použitelnost plastu a hliníku při instalaci v agresivním prostředí, viz str. 213).

VÝHODY

- Krytí svítidla **IP66**
- Maximální teplota okolí až do **ta = 40 °C**
- Životnost: 50 000 hodin / L80B20
- Difuzor: čirý polykarbonát (PC) = vysoká mechanická odolnost
- Základna: šedý polykarbonát s Al chladiči (PC Al) = vysoká mechanická odolnost
- Až o 45 % nižší spotřeba el. energie ve srovnání s trubicemi T5
- V provedení DALI možnost konstantního světelného toku po celou dobu životnosti (CLO)
- Konstantní světelný tok i při teplotě okolí -20 °C

- Standardní provedení CRI > 80: 4000 K
- Na vyžádání CRI > 80: 3000 K, 5000 K, 6500 K, CRI > 90: 3000 K, 4000 K
- Možnost dodání ve stmívatelném či nouzovém provedení
- Průběžná montáž až 10 vodičů v základně
- Certifikace: ESČ, ENEC, CB a HACCP

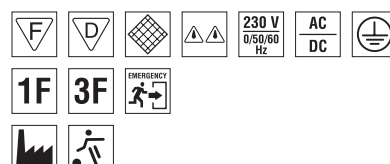
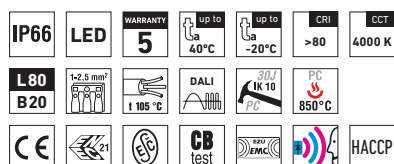

FUTURA NB PC Al, PCc Al



TECHNICKÝ POPIS

- Krytí svítidla: IP66
- Maximální teplota okolí: $t_a = 40\text{ }^\circ\text{C}$,
Maximální teplota okolí: $t_a = 25\text{ }^\circ\text{C}$ v provedení se záložním zdrojem M1h, M3h
- Maximální účinnost svítidla: 129 lm/W
- Uvedené hodnoty spotřeby a světelného toku jsou dle platných standardů v toleranci $\pm 7,5\%$
- Standardní provedení CRI > 80: 4000 K
- Životnost: 50 000 hodin / L80B20
- Difuzor: čirý polykarbonát (PC), UV stabilní, nárazuvzdorný
- Základna: šedý polykarbonát s Al chladiči (PC Al), UV stabilní, nárazuvzdorný
- Reflektor: parabolický leštěný hliník s úzkou vyzářovací charakteristikou (NB - narrow beam)
- Klipy: polyamid + 15 % skelné vlákno nebo nerez ocel + polyamid
- Těsnění: polyuretan (PUR), vypěněná drážka základny
- Kabelové vývody: šroubovací PG 13,5
- Distanční díl: polyamid + 10 % skelné vlákno
- Svorkovnice: bezšroubová třípólová (v základním provedení)
- Instalace: součástí balení jsou nerez háčky a nerez spony
- Elektro vybavení: LED moduly, proudový napaječ nebo proudový napaječ DALI

Kód	Typ	Světelný tok LED modulů [lm]	Světelný tok svítidla [lm]	Spotřeba svítidla [W]	Účinnost svítidla [lm/W]	Hmotnost netto [kg]	A [mm]	D [mm]
Do teploty okolí $t_a = 40\text{ }^\circ\text{C}$ - základna šedý polykarbonát s Al chladiči - difuzor čirý polykarbonát								
78060	FUTURA 2.4ft NB PC Al 8800/840	8800	7470	58	129	3,3	1172	700
78090	FUTURA 2.5ft NB PC Al 11000/840	11000	9100	71	128	3,9	1452	940

FUTURA NB PC Al

Kód	Typ
78060	FUTURA 2.4ft NB PC Al 8800/840
78090	FUTURA 2.5ft NB PC Al 11000/840

Nestmívatelný napaječ - plastové klipy

	1F	3F	M1h	M3h	3F M1h	3F M3h
	78160	78360	78064	78065	78364	78365
	78190	78390	78094	78095	78394	78395

FUTURA NB PCc Al

Kód	Typ
78260	FUTURA 2.4ft NB PCc Al 8800/840
78290	FUTURA 2.5ft NB PCc Al 11000/840

Nestmívatelný napaječ - nerezové klipy (c)

	1F	3F	M1h	M3h	3F M1h	3F M3h
	78560	78660	78264	78265	78664	78665
	78590	78690	78294	78295	78694	78695

FUTURA NB PC Al DALI

Kód	Typ
78063	FUTURA 2.4ft NB PC Al 8800/840 DALI
78093	FUTURA 2.5ft NB PC Al 11000/840 DALI

Digitálně stmívatelný napaječ DALI - plastové klipy

	1F	3F	M1h	M3h	3F M1h	3F M3h
	78163	78363	78067	78069	78367	78369
	78193	78393	78097	78099	78397	78399

FUTURA NB PCc Al DALI

Kód	Typ
78263	FUTURA 2.4ft NB PCc Al 8800/840 DALI
78293	FUTURA 2.5ft NB PCc Al 11000/840 DALI

Digitálně stmívatelný napaječ DALI - nerezové klipy (c)

	1F	3F	M1h	M3h	3F M1h	3F M3h
	78563	78663	78267	78269	78667	78669
	78593	78693	78297	78299	78697	78699

Příklad typového označení: 78669 = FUTURA 2.4ft NB PCc Al 8800/840 DALI **3F M3h**

LEGENDA

- DALI** – provedení s digitálně stmívatelným napaječem DALI
1F – jednofázová propojovací kabeláž pro průběžnou montáž
3F – třífázová propojovací kabeláž pro průběžnou montáž

- M1h** – nouzový záložní zdroj s operačním časem 1 hodina (SA) pro trvalé i nouzové osvětlení
M3h – nouzový záložní zdroj s operačním časem 3 hodiny (SA) pro trvalé i nouzové osvětlení
 Akumulátory je nutno před uvedením do provozu naformátovat. Při montáži dodržujte pokyny uvedené v montážním návodu.

ZPŮSOB UPEVNĚNÍ SVÍTIDLA

- a) Pomocí vrutů a nerez spon přímo na strop
- b) Zavěšení pomocí háčků z nerezové oceli
- c) Upevnění pomocí bočních závěsů na stěnu

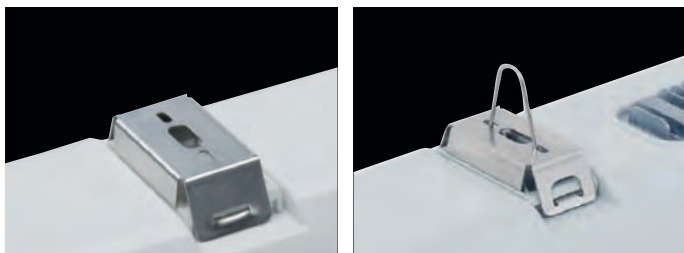

DETAIL SVÍTIDLA

FUTURA NB



PŘÍSLUŠENSTVÍ

Mřížka FUTURA NB

Přidavná mřížka pro snížení podélného UGR pro svítidla FUTURA NB. Mřížka sníží hodnotu oslnění v podélném směru pod hodnotu 19 (viz křivka svítivosti níže).

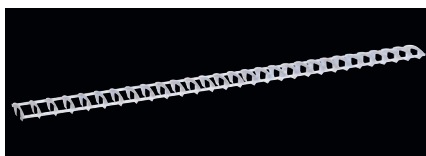

Kód	Typ	Popis	Hmotnost [kg]
11989	MNB 2.4	mřížka FUTURA 2.4ft NB	0,36
11990	MNB 2.5	mřížka FUTURA 2.5ft NB	0,45



FUTURA NB 2.4ft (s mřížkou)

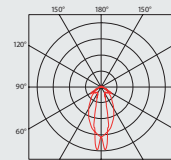

Kód	Typ	Světelný tok LED modulů [lm]	Světelný tok svítidla [lm]	Spotřeba svítidla [W]	Účinnost svítidla [lm/W]	Hmotnost netto [kg]	A [mm]	D [mm]
Změna hodnot u variant svítidel s mřížkou								
78060	FUTURA 2.4ft NB PC AL 8800/840	8800	5850	58	101	3,7	1172	700
78090	FUTURA 2.5ft NB PC AL 11000/840	11000	7250	71	102	4,4	1452	940

FUTURA MAX

NOVINKA



... do extrémních teplot -40°C až $+55^{\circ}\text{C}$.

POUŽITÍ

Svítilno je vhodné pro vnitřní i venkovní zastřešené prostory s extrémními teplotami od -40°C do $+55^{\circ}\text{C}$. Svítidlo je určeno zejména pro mrazírny, chladírny, pekárný, teplárny, hutní linky, sklárny a jiné prostory bez nebezpečí výbuchu plynů, prachů a hořlavých par.

Svítilno odolává prachu, vlhku a tryskající vodě. Základna a difuzor z polykarbonátu (PC) mají zvýšenou odolnost proti deformaci a nárazu.

(Je nutno přihlídnout k exhalacím v ovzduší, které mohou snižovat použitelnost plastu a hliníku při instalaci v agresivním prostředí, viz str. 213).

VÝHODY

- Krytí svítidla **IP66**
- Minimální teplota okolí až do $t_a = -40^{\circ}\text{C}$
- Maximální teplota okolí až do $t_a = 55^{\circ}\text{C}$
- Životnost: 50 000 hodin / L80B20
- Difuzor: translucenční polykarbonát (PC) = vysoká mechanická odolnost
- Základna: šedý polykarbonát s Al chladiči (PC Al) = vysoká mechanická odolnost
- Až o 45 % nižší spotřeba el. energie ve srovnání s trubicemi T5
- Konstantní světelný tok i při teplotě okolí -40°C

- Standardní provedení CRI > 80: 4000 K
- Na vyžádání CRI > 80: 3000 K, 5000 K
- Průběžná montáž až 10 vodičů v základně
- Certifikace: ESČ, ENEC, CB a HACCP

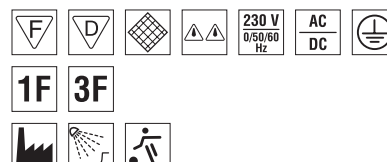
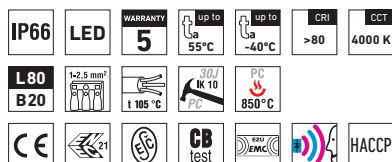

FUTURA MAX PCc Al



TECHNICKÝ POPIS

- Krytí svítidla: IP66
- Minimální teplota okolí: $t_a = -40^\circ\text{C}$
- Maximální teplota okolí: $t_a = 55^\circ\text{C}$
- Maximální účinnost svítidla: 148 lm/W
- Uvedené hodnoty spotřeby a světelného toku jsou dle platných standardů v toleranci $\pm 7,5\%$
- Standardní provedení CRI > 80: 4000 K
- Životnost: 50 000 hodin / L80B20
- Difuzor: translucenční polykarbonát (PC), UV stabilní, nárazuvzdorný
- Základna: šedý polykarbonát s Al chladiči (PC Al), UV stabilní, nárazuvzdorný
- Reflektor: ocelový plech bílé barvy (RAL 9003)
- Ventilační ucpávka: typ BVPB-01 z polyamidu, velikost M12x1,5
- Klipy: nerez ocel + polyamid
- Těsnění: polyuretan (PUR), vypěněná drážka základny
- Kabelové vývodky: šroubovací PG 13,5
- Distanční díl: polyamid + 10 % skelné vlákno
- Svorkovnice: bezšroubová třípólová (v základním provedení)
- Instalace: součástí balení jsou nerez háčky a nerez spony
- Elektro vybavení: LED moduly, proudový napaječ

Kód	Typ	Světelný tok LED modulů [lm]	Světelný tok svítidla [lm]	Spotřeba svítidla [W]	Účinnost svítidla [lm/W]	Hmotnost netto [kg]	A [mm]	D [mm]
Do teploty okolí $t_a = 55^\circ\text{C}$ - základna šedý polykarbonát s Al chladiči - difuzor translucenční polykarbonát								
79800	FUTURA MAX 2.4ft PCc Al 8800/840	8800	8050	55	146	3,0	1172	700
79810	FUTURA MAX 2.5ft PCc Al 11000/840	11000	10070	68	148	3,9	1452	940

FUTURA MAX PCc Al

Nestřimávací napaječ - nerezové klipy (c)

Kód	Typ	1F	3F	M1h	M3h	3F M1h	3F M3h
79800	FUTURA MAX 2.4ft PCc Al 8800/840	79801	79803	x	x	x	x
79810	FUTURA MAX 2.5ft PCc Al 11000/840	79811	79813	x	x	x	x

Příklad typového označení: 79813 = FUTURA MAX 2.5ft PCc Al 11000/840 3F

LEGENDA

- 1F** – jednofázová propojovací kabeláž pro průběžnou montáž
3F – třífázová propojovací kabeláž pro průběžnou montáž

ZPŮSOB UPEVNĚNÍ SVÍTIDLA

- a) Pomocí vrtulů a nerez spon přímo na strop
- b) Zavěšení pomocí háčků z nerezové oceli
- c) Upevnění pomocí bočních závěsů na stěnu



DETAIL SVÍTIDLA

FUTURA MAX



FUTURA Senzor



... prachotěsné, vodotěsné a nárazuvzdorné.

POUŽITÍ

Svítilno je vhodné pro průmyslové vnitřní i venkovní zastřešené prostory, skladovací haly, sportovní areály, dílny, garáže, dopravní terminály, hospodářské objekty a laboratoře bez nebezpečí výbuchu plynů, prachů a hořlavých par.

Svítilno odolává prachu, vlhku a tryskající vodě. Základna a difuzor z polykarbonátu (PC) mají zvýšenou odolnost proti deformaci a nárazu.

(Je nutno přihlídnout k exhalacím v ovzduší, které mohou snižovat použitelnost plastu a hliníku při instalaci v agresivním prostředí, viz str. 213).

VÝHODY

- Krytí svítidla **IP66**
- Maximální teplota okolí až do **ta = 45 °C**
- Životnost: 50 000 hodin / L80B20
- Difuzor: translucenční polykarbonát (PC) = vysoká mechanická odolnost
- Základna: šedý polykarbonát s Al chladiči (PC Al) = vysoká mechanická odolnost
- Až o 45 % nižší spotřeba el. energie ve srovnání s trubicemi T5
- Digitálně stmívatelný napáječ s možností konstantního světelného toku po celou dobu životnosti (CLO)
- Konstantní světelný tok i při teplotě okolí -20 °C

- Standardní provedení CRI > 80: 4000 K
- Na vyzádání CRI > 80: 3000 K, 5000 K, 6500 K, CRI > 90: 3000 K, 4000 K
- S vestavěným **mikrovlnným pohybovým senzorem**
- Možnost **ovládání** více senzorů jedním **dálkovým ovladačem**
- Možnost dodání ve stmívatelném či nouzovém provedení
- Průběžná montáž až 10 vodičů v základně
- Certifikace: ESČ, ENEC, CB a HACCP

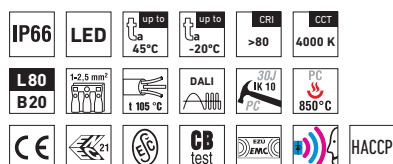

FUTURA SNS PC Al, PCc Al



TECHNICKÝ POPIS

- Krytí svítidla: IP66
- Maximální teplota okolí: $t_a = 45^\circ\text{C}$,
Maximální teplota okolí: $t_a = 25^\circ\text{C}$ v provedení se záložním zdrojem M1h, M3h
- Maximální účinnost svítidla: 138 lm/W
- Uvedené hodnoty spotřeby a světelného toku jsou dle platných standardů v toleranci $\pm 7,5\%$
- Standardní provedení CRI > 80: 4000 K
- Životnost: 50 000 hodin / L80B20
- Difuzor: translucenční polykarbonát (PC), UV stabilní, nárazuvzdorný
- Základna: šedý polykarbonát s Al chladiči (PC Al), UV stabilní, nárazuvzdorný
- Reflektor: ocelový plech bílé barvy (RAL 9003)
- Klipy: polyamid + 15 % skelné vlákno nebo nerez ocel + polyamid
- Těsnění: polyuretan (PUR), vypěněná drážka základny
- Kabelové vývody: šroubovací PG 13,5
- Distanční díl: polyamid + 10 % skelné vlákno
- Svorkovnice: bezšroubová třípólová (v základním provedení)
- Instalace: součástí balení jsou nerez háčky a nerez spony
- Elektro vybavení: LED moduly, proudový napáječ nebo digitálně stmívatelný napáječ
- Pohybový senzor: rozsah 360° , výška spínání 1 – 8 m, časové rozmezí 10 sec – 60 min, citlivost sepnutí 2 – 2000 lux

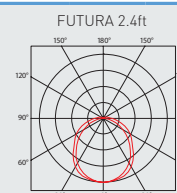
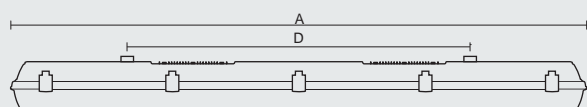

Kód	Typ	Světelný tok LED modulů [lm]	Světelný tok svítidla [lm]	Spotřeba svítidla [W]	Účinnost svítidla [lm/W]	Hmotnost netto [kg]	A [mm]	D [mm]
Do teploty okolí $t_a = 45^\circ\text{C}$ - základna šedý polykarbonát s Al chladiči - difuzor translucenční polykarbonát								
79010	FUTURA 2.2ft SNS PC Al 2600/840	2600	2360	18	131	1,5	612	475
79020	FUTURA 2.2ft SNS PC Al 3200/840	3200	2930	22	133	1,5	612	475
79030	FUTURA 2.2ft SNS PC Al 4400/840	4400	3960	30	132	1,7	612	475
79040	FUTURA 2.4ft SNS PC Al 5200/840	5200	4720	35	135	2,9	1172	700
79050	FUTURA 2.4ft SNS PC Al 6400/840	6400	5790	42	138	2,9	1172	700
79060	FUTURA 2.4ft SNS PC Al 8800/840	8800	8000	58	138	3,0	1172	700
79070	FUTURA 2.5ft SNS PC Al 6500/840	6500	6010	44	137	3,8	1452	940
79080	FUTURA 2.5ft SNS PC Al 8000/840	8000	7250	53	137	3,9	1452	940
79090	FUTURA 2.5ft SNS PC Al 11000/840	11000	9760	71	137	3,9	1452	940

79050 FUTURA 2.4ft SNS PC Al 6400/840 = přímá náhrada trubcového svítidla PRIMA 236 – 2 × 36 W
79080 FUTURA 2.5ft SNS PC Al 8000/840 = přímá náhrada trubcového svítidla PRIMA 258 – 2 × 58 W

FUTURA SNS PC Al

Nestmívatelný napáječ - plastové klipy

Kód	Typ	1F	3F	M1h	M3h	3F M1h	3F M3h
79010	FUTURA 2.2ft SNS PC Al 2600/840	x	x	x	x	x	x
79020	FUTURA 2.2ft SNS PC Al 3200/840	x	x	x	x	x	x
79030	FUTURA 2.2ft SNS PC Al 4400/840	x	x	x	x	x	x
79040	FUTURA 2.4ft SNS PC Al 5200/840	79140	79340	79044	79045	79344	79345
79050	FUTURA 2.4ft SNS PC Al 6400/840	79150	79350	79054	79055	79354	79355
79060	FUTURA 2.4ft SNS PC Al 8800/840	79160	79360	79064	79065	79364	79365
79070	FUTURA 2.5ft SNS PC Al 6500/840	79170	79370	79074	79075	79374	79375
79080	FUTURA 2.5ft SNS PC Al 8000/840	79180	79380	79084	79085	79384	79385
79090	FUTURA 2.5ft SNS PC Al 11000/840	79190	79390	79094	79095	79394	79395

FUTURA SNS PCc Al

Nestmívatelný napáječ - nerezové klipy (c)

Kód	Typ	1F	3F	M1h	M3h	3F M1h	3F M3h
79210	FUTURA 2.2ft SNS PCc Al 2600/840	x	x	x	x	x	x
79220	FUTURA 2.2ft SNS PCc Al 3200/840	x	x	x	x	x	x
79230	FUTURA 2.2ft SNS PCc Al 4400/840	x	x	x	x	x	x
79240	FUTURA 2.4ft SNS PCc Al 5200/840	79540	79640	79244	79245	79644	79645
79250	FUTURA 2.4ft SNS PCc Al 6400/840	79550	79650	79254	79255	79654	79655
79260	FUTURA 2.4ft SNS PCc Al 8800/840	79560	79660	79264	79265	79664	79665
79270	FUTURA 2.5ft SNS PCc Al 6500/840	79570	79670	79274	79275	79674	79675
79280	FUTURA 2.5ft SNS PCc Al 8000/840	79580	79680	79284	79285	79684	79685
79290	FUTURA 2.5ft SNS PCc Al 11000/840	79590	79690	79294	79295	79694	79695

Příklad typového označení: 79684 = FUTURA 2.5ft SNS PCc Al 8000/840 **3F M1h**

FUTURA SNS PC Al CORRIDOR

Digitálně stmívatelný napaječ - plastové klipy

Kód	Typ
79043	FUTURA 2.4ft SNS PC Al 5200/840 CORRIDOR
79053	FUTURA 2.4ft SNS PC Al 6400/840 CORRIDOR
79063	FUTURA 2.4ft SNS PC Al 8800/840 CORRIDOR
79073	FUTURA 2.5ft SNS PC Al 6500/840 CORRIDOR
79083	FUTURA 2.5ft SNS PC Al 8000/840 CORRIDOR
79093	FUTURA 2.5ft SNS PC Al 11000/840 CORRIDOR

1F	3F	M1h	M3h	3F M1h	3F M3h
79143	79343	79047	79049	79347	79349
79153	79353	79057	79059	79357	79359
79163	79363	79067	79069	79367	79369
79173	79373	79077	79079	79377	79379
79183	79383	79087	79089	79387	79389
79193	79393	79097	79099	79397	79399

FUTURA SNS PCc Al CORRIDOR

Digitálně stmívatelný napaječ - nerezové klipy [c]

Kód	Typ
79243	FUTURA 2.4ft SNS PCc Al 5200/840 CORRIDOR
79253	FUTURA 2.4ft SNS PCc Al 6400/840 CORRIDOR
79263	FUTURA 2.4ft SNS PCc Al 8800/840 CORRIDOR
79273	FUTURA 2.5ft SNS PCc Al 6500/840 CORRIDOR
79283	FUTURA 2.5ft SNS PCc Al 8000/840 CORRIDOR
79293	FUTURA 2.5ft SNS PCc Al 11000/840 CORRIDOR

1F	3F	M1h	M3h	3F M1h	3F M3h
79543	79643	79247	79249	79647	79649
79553	79653	79257	79259	79657	79659
79563	79663	79267	79269	79667	79669
79573	79673	79277	79279	79677	79679
79583	79683	79287	79289	79687	79689
79593	79693	79297	79299	79697	79699

Příklad typového označení: 79687 = FUTURA 2.5ft SNS PCc Al 8000/840 CORRIDOR **3F M1h**

LEGENDA

CORRIDOR – provedení s digitálně stmívatelným napaječem. Nastavení je možno konfigurovat, v základním nastavení se svítidlo při zaznamenání pohybu rozsvítí na maximální výkon na dobu 5 minut, poté klesne jeho intenzita na 10%.

1F – jednofázová propojovací kabeláž pro průběžnou montáž
3F – třífázová propojovací kabeláž pro průběžnou montáž

M1h – nouzový záložní zdroj s operačním časem 1 hodina (SA) pro trvalé i nouzové osvětlení

M3h – nouzový záložní zdroj s operačním časem 3 hodiny (SA) pro trvalé i nouzové osvětlení
 Akumulátory je nutno před uvedením do provozu naformátovat. Při montáži dodržujte pokyny uvedené v montážním návodu.

ZPŮSOB UPEVNĚNÍ SVÍTIDLA

- a) Pomocí vrutů a nerez spon přímo na strop nebo stěnu
- b) Zavěšení pomocí háčků z nerezové oceli
- c) Upevnění pomocí bočních závěsů na stěnu



DETAIL SVÍTIDLA

FUTURA SNS

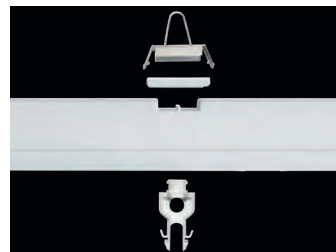

FUTURA Adapter



... reguluje a řídí osvětlení.

POUŽITÍ

Adapter včetně senzoru je určen k regulaci a řízení osvětlení.

Je spojen se svítidlem v místě šroubovací vývodky z boku svítidla.

Adapter se senzorem lze použít se stmívatelným napáječem a řídicí jednotkou v provedení DALI.

VÝHODY

- Volba 14 různých provozních režimů pomocí DIP spínače.



FUTURA Adapter



TECHNICKÝ POPIS

- Těleso: šedý nebo čirý polykarbonát, UV stabilní, nárazuvzdorný
- Víčko: šedý nebo čirý polykarbonát, UV stabilní, nárazuvzdorný
- Krytí: IP20
- Způsob upevnění: šroubovací vývodkou M20x1,5 z boku svítidla

80006 Adapter 6



- Určeno pro svítidla s digitálně stmívatelným napaječem **DALI**
- Úspora elektrické energie až 75 % ve srovnání s proudovým LED napaječem bez senzoru
- Vestavěný senzor + řídicí jednotka pro 6 svítidel
- Řídicí jednotka: **OSRAM DALI MULTIEco**
 - Řídicí jednotku lze použít ve dvou různých provozních módech
 - Regulace osvětlení v závislosti na denním světle
 - Řízení osvětlení podle přítomnosti osob
 - Snížení úrovně jasu 10 %, 30 %, 50 %
 - Nastavení referenční hodnoty/hodnoty jasu
 - Nastavení doby zpoždění při vypnutí
 - Deaktivace detekce přítomnosti pomocí tlačítka
 - Manuální stmívání a nastavení požadované hodnoty
 - Ruční zapínání a vypínání svítidla pomocí krátkého stisku
 - Ruční změna úrovně jasu
 - Řídicí jednotka umožňuje připojení 2 senzorů
- Použitý senzor: **OSRAM LS/PD Multi 3 CI**
 - Řízení osvětlení podle přítomnosti osob
 - Regulace osvětlení v závislosti na intenzitě denního světla
- Možnost manuálního stmívání a nastavení požadované hodnoty pomocí tlačítka na zdi

Schéma zapojení pro svítidla s Adapterem 6

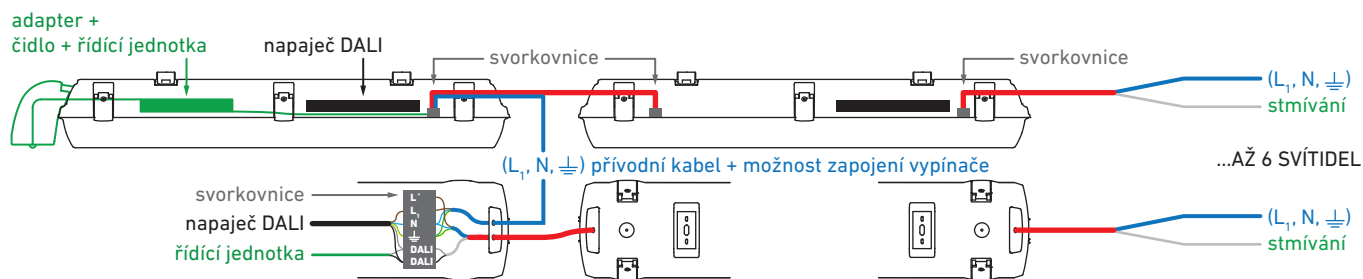

75163 FUTURA 2.4ft PC Al 1F 8800/840 DALI (nebo jiné svítidlo FUTURA xxx DALI)

80006 Adapter 6

přívodní 3 - žilový vodič nainstalovaný zákazníkem (L₁, N, PE)

propojovací 5 - žilový vodič nainstalovaný zákazníkem (L₁, N, PE + STMÍVÁNÍ - stíněný kabel)

Kabeláž pro průběžnou montáž

Dovybavení svítidla o jednofázovou, třífázovou nebo vícefázovou průběžnou montáž v základně.



Kód	Typ	Popis	Hmotnost [kg]
11995	Z1F-2.4	jednofázová kabeláž pro průběžnou montáž v základně 2.4ft	0,1
11996	Z1F-2.5	jednofázová kabeláž pro průběžnou montáž v základně 2.5ft	0,1



Kód	Typ	Popis	Hmotnost [kg]
11997	Z3F-2.4	třífázová kabeláž pro průběžnou montáž v základně 2.4ft	0,1
11998	Z3F-2.5	třífázová kabeláž pro průběžnou montáž v základně 2.5ft	0,1



Kód	Typ	Popis	Hmotnost [kg]
11987	Z2x3F-2.4	2x třífázová kabeláž pro průběžnou montáž v základně 2.4ft	0,1
11988	Z2x3F-2.5	2x třífázová kabeláž pro průběžnou montáž v základně 2.5ft	0,1

OM – ochranná mřížka

Kovová mřížka chrání svítidlo proti mechanickému poškození a neoprávněnému zásahu. Upevňuje se pomocí vrutů k podkladu. Povrchová úprava práškovou barvou RAL 9003.

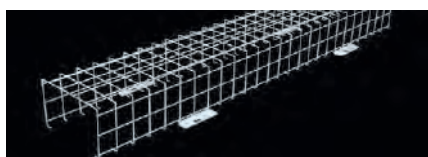

Kód	Typ	Popis	Hmotnost [kg]
11941	OM 218	ochranná mřížka pro typy 218, 214/224, 2.2ft (700×220×130 mm)	1,0
11942	OM 236	ochranná mřížka pro typy 236, 228/254, 2.4ft (1300×220×130 mm)	1,7
11943	OM 258	ochranná mřížka pro typy 258, 235/249/280, 2.5ft (1600×220×130 mm)	2,0

BZ – boční závěs

Slouží pro uchycení svítidla na stěnu s možností polohování.



Kód	Typ	Popis	Hmotnost [kg]
90002	BZ	boční závěs s aretací (sada pro 1 svítidlo)	0,4

Připojovací konektor na lištový systém Canalis nebo Zucchini

Konektor umožňuje rychlé jednofázové nebo třífázové propojení svítidel bez nutnosti jejich otevření.



Kód	Typ	Popis	Hmotnost [kg]
79001	KBA 40 ZU	závěsný držák svítidla - system Canalis KBA	0,1
70002	KBC 10 CC211	konektor s kabelem 1 m - system Canalis KBA	0,2



Kód	Typ	Popis	Hmotnost [kg]
70013	LB Snap clamp	závěsný držák svítidla - system Zucchini LB	0,1
70012	LB Plug-in 10A s	konektor s kabelem 1,5 m - system Zucchini LB	0,2

Vstupy do svítidla

Na zakázku lze objednat provedení se čtyřmi vstupy v boku základny u typů 2.4ft a 2.5ft, v provedení DALI standardně.



Připojovací konektor Stucchi nebo Wieland

Konektor umožňuje rychlé jednofázové nebo třífázové propojení svítidel bez nutnosti jejich otevření.



Dálkový ovladač

Ovládání senzoru svítidla dálkovým ovladačem (platí pro varianty svítidel SNS) - dosah až 8 m.



Kód	Typ	Popis	Hmotnost [kg]
80050	DO SNS	dálkový ovladač mikrovlnného pohybového senzoru	0,1



PRIMA LED



LED
PRŮMYSLOVÉ
PLASTOVÉ
PRACHOTĚSNÉ
VODOTĚSNÉ
NÁRAZUVZDORNÉ



PRIMA LED – průmyslové plastové LED svítidlo



PRIMA LED
str. 36

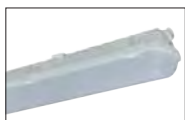

IP66

PRIMA LED
PC, PCc
str. 36

PRIMA LED V CHEMICKY
ODOLNÉM PROVEDENÍ
str. 39



IP66

PRIMA LED
ABS, ABSc
str. 39

PRIMA LED PRO
VENKOVNÍ PROSTORY
str. 42



IP66

PRIMA LED
VP, VPc
str. 42

PRIMA LED DO
EXTRÉMNÍCH TEPLOT
str. 45



IP66

PRIMA LED
MAX PCc
str. 45

PRIMA LED SENZOR
str. 47



IP66

PRIMA LED
SNS PC, SNS PCc
str. 47

PRIMA LED DO PROSTŘEDÍ
S NEBEZPEČÍM VÝBUCHU
str. 50



IP65

PRIMA LED Ex PCc
str. 50

PRIMA LED TUBE
str. 53



IP66

PRIMA LED TUBE
str. 53

PRIMA LED
PŘÍSLUŠENSTVÍ
str. 56



PRIMA LED
Adapter
str. 56

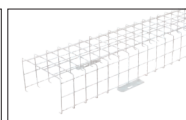

PRIMA LED
PŘÍSLUŠENSTVÍ
str. 58

PRIMA LED



... prachotěsné, vodotěsné a nárazuvzdorné.

POUŽITÍ

Svítidlo je vhodné pro průmyslové vnitřní i venkovní zastřešené prostory, skladovací haly, sportovní areály, dílny, garáže, dopravní terminály, hospodářské objekty a laboratoře bez nebezpečí výbuchu plynů, prachů a hořlavých par.

Svítidlo odolává prachu, vlhku a tryskající vodě. Základna a difuzor z polykarbonátu (PC) mají zvýšenou odolnost proti deformaci a nárazu.

(Je nutno přihlídnout k exhalacím v ovzduší, které mohou snižovat použitelnost plastu při instalaci v agresivním prostředí, viz str. 213).

VÝHODY

- Krytí svítidla **IP66**
- Maximální teplota okolí až do **ta = 35 °C**
- Životnost: 50 000 hodin / L80B20
- Difuzor: translucenční polykarbonát (PC) = vysoká mechanická odolnost
- Základna: šedý polykarbonát (PC) = vysoká mechanická odolnost
- Až o 45 % nižší spotřeba el. energie ve srovnání s trubicemi T5
- V provedení DALI možnost konstantního světelného toku po celou dobu životnosti (CLO)
- Konstantní světelný tok i při teplotě okolí -20 °C

- Standardní provedení CRI > 80: 4000 K
- Na vyžádání CRI > 80: 3000 K, 5000 K, 6500 K, CRI > 90: 3000 K, 4000 K
- Možnost dodání ve stmívatelném či nouzovém provedení
- Certifikace: ESČ, ENEC, CB a HACCP

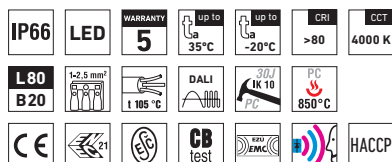

PRIMA LED PC, PCc



TECHNICKÝ POPIS

- Krytí svítidla: IP66
- Maximální teplota okolí: $t_a = 35^\circ\text{C}$,
Maximální teplota okolí: $t_a = 25^\circ\text{C}$ v provedení se záložním zdrojem M1h, M3h
- Maximální účinnost svítidla: 136 lm/W
- Uvedené hodnoty spotřeby a světelného toku jsou dle platných standardů v toleranci $\pm 7,5\%$
- Standardní provedení CRI > 80: 4000 K
- Životnost: 50 000 hodin / L80B20
- Difuzor: translucenční polykarbonát (PC), UV stabilní, nárazuvzdorný
- Základna: šedý polykarbonát (PC), UV stabilní, nárazuvzdorný
- Reflektor: ocelový plech bílé barvy (RAL 9003)
- Klipy: polyamid + 15 % skelné vlákno nebo nerez ocel + polyamid
- Těsnění: polyuretan (PUR), vypěněná drážka základny
- Kabelové vývody: šroubovací PG 13,5, nebo gumové
- Distanční díl: polyamid + 10 % skelné vlákno
- Svorkovnice: bezšroubová třípólová (v základním provedení), nebo šroubovací
- Instalace: součástí balení jsou nerez háčky a nerez spony
- Elektro vybavení: LED moduly, proudový napaječ nebo proudový napaječ DALI

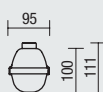
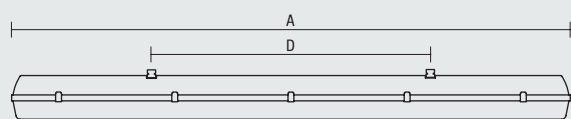

PRIMA LED 1.4ft PC

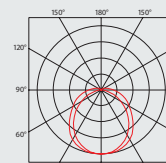

Kód	Typ	Světelný tok LED modulů [lm]	Světelný tok svítidla [lm]	Spotřeba svítidla [W]	Účinnost svítidla [lm/W]	Hmotnost netto [kg]	A [mm]	D [mm]
Do teploty okolí $t_a = 35^\circ\text{C}$ - základna šedý polykarbonát - difuzor translucenční polykarbonát								
65010	PRIMA LED 1.2ft PC 1300/840	1300	1290	10	129	1,3	662	350
65020	PRIMA LED 1.2ft PC 1600/840	1600	1550	12	129	1,2	662	350
65030	PRIMA LED 1.2ft PC 2200/840	2200	1970	15	131	1,3	662	350
65040	PRIMA LED 1.4ft PC 2600/840	2600	2390	18	133	1,9	1272	700
65050	PRIMA LED 1.4ft PC 3200/840	3200	2940	22	134	1,7	1272	700
65060	PRIMA LED 1.4ft PC 4400/840	4400	4000	30	133	1,9	1272	700
65460	PRIMA LED 1.4ft PC 6400/840	6400	5880	46	128	1,9	1272	700
65070	PRIMA LED 1.5ft PC 3250/840	3250	2930	22	133	2,3	1572	940
65080	PRIMA LED 1.5ft PC 4000/840	4000	3650	27	135	2,2	1572	940
65090	PRIMA LED 1.5ft PC 5500/840	5500	5040	37	136	2,3	1572	940
65490	PRIMA LED 1.5ft PC 8000/840	8000	7350	58	127	2,3	1572	940

65020 PRIMA LED 1.2ft PC 1600/840 = přímá náhrada trubcového svítidla PRIMA 118 - 1x18W

65050 PRIMA LED 1.4ft PC 3200/840 = přímá náhrada trubcového svítidla PRIMA 136 - 1x36W

65080 PRIMA LED 1.5ft PC 4000/840 = přímá náhrada trubcového svítidla PRIMA 158 - 1x58W

PRIMA LED PC

Nestmívatelný napaječ - plastové klipy

Kód	Typ	1F	3F	M1h	M3h	3F M1h	3F M3h
65010	PRIMA LED 1.2ft PC 1300/840	x	x	x	x	x	x
65020	PRIMA LED 1.2ft PC 1600/840	x	x	x	x	x	x
65030	PRIMA LED 1.2ft PC 2200/840	x	x	x	x	x	x
65040	PRIMA LED 1.4ft PC 2600/840	65140	65340	65044	x	65344	x
65050	PRIMA LED 1.4ft PC 3200/840	65150	65350	65054	x	65354	x
65060	PRIMA LED 1.4ft PC 4400/840	65160	65360	65064	x	65364	x
65460	PRIMA LED 1.4ft PC 6400/840	65461	65462	65463	x	65465	x
65070	PRIMA LED 1.5ft PC 3250/840	65170	65370	65074	65075	65374	65375
65080	PRIMA LED 1.5ft PC 4000/840	65180	65380	65084	65085	65384	65385
65090	PRIMA LED 1.5ft PC 5500/840	65190	65390	65094	65095	65394	65395
65490	PRIMA LED 1.5ft PC 8000/840	65491	65492	65493	x	65495	x

PRIMA LED PCc

Nestmívatelný napaječ - nerezové klipy (c)

Kód	Typ	1F	3F	M1h	M3h	3F M1h	3F M3h
65210	PRIMA LED 1.2ft PCc 1300/840	x	x	x	x	x	x
65220	PRIMA LED 1.2ft PCc 1600/840	x	x	x	x	x	x
65230	PRIMA LED 1.2ft PCc 2200/840	x	x	x	x	x	x
65240	PRIMA LED 1.4ft PCc 2600/840	65540	65640	65244	x	65644	x
65250	PRIMA LED 1.4ft PCc 3200/840	65550	65650	65254	x	65654	x
65260	PRIMA LED 1.4ft PCc 4400/840	65560	65660	65264	x	65664	x
65760	PRIMA LED 1.4ft PCc 6400/840	65761	65762	65763	x	65765	x
65270	PRIMA LED 1.5ft PCc 3250/840	65570	65670	65274	65275	65674	65675
65280	PRIMA LED 1.5ft PCc 4000/840	65580	65680	65284	65285	65684	65685
65290	PRIMA LED 1.5ft PCc 5500/840	65590	65690	65294	65295	65694	65695
65790	PRIMA LED 1.5ft PCc 8000/840	65791	65792	65793	x	65795	x

Příklad typového označení: 65644 = PRIMA LED 1.4ft PCc 2600/840 3F M1h

PRIMA LED PC DALI

Kód	Typ
65013	PRIMA LED 1.2ft PC 1300/840 DALI
65023	PRIMA LED 1.2ft PC 1600/840 DALI
65033	PRIMA LED 1.2ft PC 2200/840 DALI
65043	PRIMA LED 1.4ft PC 2600/840 DALI
65053	PRIMA LED 1.4ft PC 3200/840 DALI
65063	PRIMA LED 1.4ft PC 4400/840 DALI
65860	PRIMA LED 1.4ft PC 6400/840 DALI
65073	PRIMA LED 1.5ft PC 3250/840 DALI
65083	PRIMA LED 1.5ft PC 4000/840 DALI
65093	PRIMA LED 1.5ft PC 5500/840 DALI
65890	PRIMA LED 1.5ft PC 8000/840 DALI

Digitálně stmívatelný napaječ DALI - plastové klipy

	1F	3F	M1h	M3h	3F M1h	3F M3h
	x	x	x	x	x	x
	x	x	x	x	x	x
	x	x	x	x	x	x
	65143	65343	65047	x	65347	x
	65153	65353	65057	x	65357	x
	65163	65363	65067	x	65367	x
	65861	65862	65863	x	65865	x
	65173	65373	65077	65078	65377	65378
	65183	65383	65087	65088	65387	65388
	65193	65393	65097	65098	65397	65398
	65891	65892	65893	x	65895	x

PRIMA LED PCc DALI

Kód	Typ
65213	PRIMA LED 1.2ft PCc 1300/840 DALI
65223	PRIMA LED 1.2ft PCc 1600/840 DALI
65233	PRIMA LED 1.2ft PCc 2200/840 DALI
65243	PRIMA LED 1.4ft PCc 2600/840 DALI
65253	PRIMA LED 1.4ft PCc 3200/840 DALI
65263	PRIMA LED 1.4ft PCc 4400/840 DALI
65960	PRIMA LED 1.4ft PCc 6400/840 DALI
65273	PRIMA LED 1.5ft PCc 3250/840 DALI
65283	PRIMA LED 1.5ft PCc 4000/840 DALI
65293	PRIMA LED 1.5ft PCc 5500/840 DALI
65990	PRIMA LED 1.5ft PCc 8000/840 DALI

Digitálně stmívatelný napaječ DALI - nerezové klipy [c]

	1F	3F	M1h	M3h	3F M1h	3F M3h
	x	x	x	x	x	x
	x	x	x	x	x	x
	x	x	x	x	x	x
	65543	65643	65247	x	65647	x
	65553	65653	65257	x	65657	x
	65563	65663	65267	x	65667	x
	65961	65962	65963	x	65965	x
	65573	65673	65277	65278	65677	65678
	65583	65683	65287	65288	65687	65688
	65593	65693	65297	65298	65697	65698
	65991	65992	65993	x	65995	x

Příklad typového označení: 65693 = PRIMA LED 1.5ft PCc 5500/840 DALI 3F

LEGENDA

- DALI** – provedení s digitálně stmívatelným napaječem DALI
1F – jednofázová propojovací kabeláž pro průběžnou montáž
3F – třífázová propojovací kabeláž pro průběžnou montáž

- M1h** – nouzový záložní zdroj s operačním časem 1 hodina [SA] pro trvalé i nouzové osvětlení
M3h – nouzový záložní zdroj s operačním časem 3 hodiny [SA] pro trvalé i nouzové osvětlení
 Akumulátory je nutno před uvedením do provozu naformátovat. Při montáži dodržujte pokyny uvedené v montážním návodu.

ZPŮSOB UPEVNĚNÍ SVÍTIDLA

- a) Pomocí vrutů a nerez spon přímo na strop nebo stěnu
 b) Zavěšení pomocí háčků z nerezové oceli
 c) Upevnění pomocí bočních závěsů na stěnu

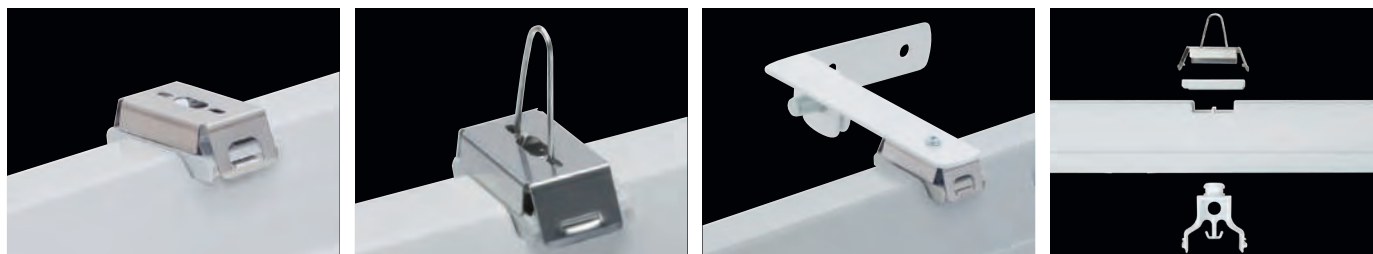

DETAIL SVÍTIDLA

PRIMA LED

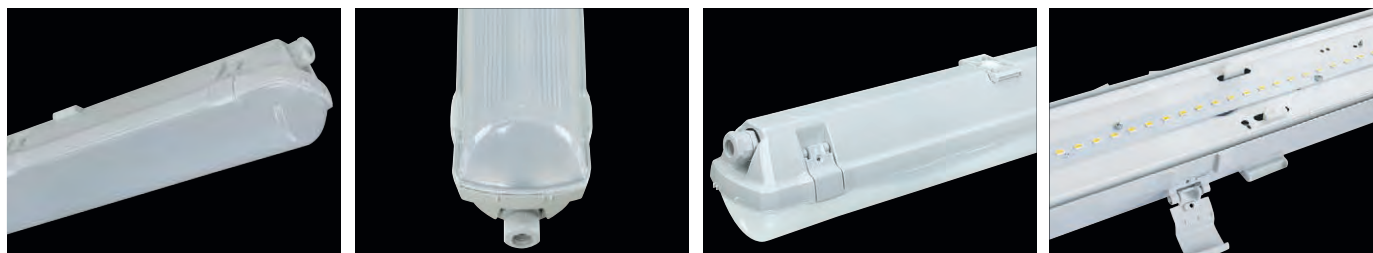

PRIMA LED ABS



... prachotěsné, vodotěsné a chemicky odolné.

POUŽITÍ

Svítilno je vhodné pro prostředí s výskytem par čpavku (amoniak), louhů, zásaditých sloučenin (alkaly) a horké vody (hydrolyz). Svítidlo doporučujeme pro zemědělské provozy, stáje, myčky aut, skladovací haly, strojní dílny a laboratoře bez nebezpečí výbuchu plynů, prachů a hořlavých par.

Svítilno odolává prachu, vlhku a tryskající vodě. Základna z ABS a difuzor z AC mají zvýšenou chemickou odolnost.

[Je nutno přihlídnout k exhalacím v ovzduší, které mohou snižovat použitelnost plastu při instalaci v agresivním prostředí, viz str. 213].

Otevření krytu svítidla provádějte vždy mimo prostředí agresivních těkavých látek.

VÝHODY

- Krytí svítidla **IP66**
- Maximální teplota okolí až do **ta = 35 °C**
- Životnost: 50 000 hodin / L80B20
- Difuzor: translucenční akrylát (AC) = vysoká chemická odolnost
- Základna: tmavě šedý (ABS) = vysoká chemická odolnost
- Až o 45 % nižší spotřeba el. energie ve srovnání s trubicemi T5
- V provedení DALI možnost konstantního světelného toku po celou dobu životnosti (CLO)
- Konstantní světelný tok i při teplotě okolí -20 °C

- Standardní provedení CRI > 80: 4000 K
- Na vyžádání CRI > 80: 3000 K, 5000 K, 6500 K, CRI > 90: 3000 K, 4000 K
- Možnost dodání ve stmívatelném či nouzovém provedení
- Certifikace: ESČ, ENEC, CB a HACCP

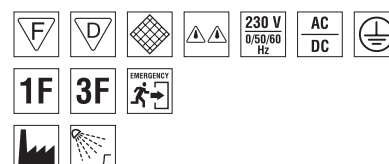
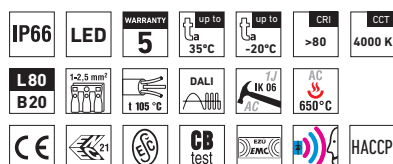

PRIMA LED ABS, ABSc



TECHNICKÝ POPIS

- Krytí svítidla: IP66
- Maximální teplota okolí: $t_a = 35^\circ\text{C}$,
Maximální teplota okolí: $t_a = 25^\circ\text{C}$ v provedení se záložním zdrojem M1h, M3h
- Maximální účinnost svítidla: 136 lm/W
- Uvedené hodnoty spotřeby a světelného toku jsou dle platných standardů v toleranci $\pm 7,5\%$
- Standardní provedení CRI > 80: 4000 K
- Životnost: 50 000 hodin / L80B20
- Difuzor: translucenční akrylát (AC), UV stabilní, chemicky odolný
- Základna: tmavě šedý (ABS), UV stabilní, chemicky odolný
- Reflektor: ocelový plech bílé barvy (RAL 9003)
- Klipy: polyamid + 15 % skelné vlákno nebo nerez ocel + polyamid
- Těsnění: polyuretan (PUR), vypěněná drážka základny
- Kabelové vývody: šroubovací PG 13,5, nebo gumové
- Distanční díl: polyamid + 10 % skelné vlákno
- Svorkovnice: bezšroubová třípólová (v základním provedení), nebo šroubovací
- Instalace: součástí balení jsou nerez háčky a nerez spony
- Elektro vybavení: LED moduly, proudový napaječ nebo proudový napaječ DALI

Kód	Typ	Světelný tok LED modulů [lm]	Světelný tok svítidla [lm]	Spotřeba svítidla [W]	Účinnost svítidla [lm/W]	Hmotnost netto [kg]	A [mm]	D [mm]
Do teploty okolí $t_a = 35^\circ\text{C}$ - základna tmavě šedý ABS - difuzor translucenční akrylát								
67010	PRIMA LED 1.2ft ABS 1300/840	1300	1290	10	129	1,3	662	350
67020	PRIMA LED 1.2ft ABS 1600/840	1600	1550	12	129	1,2	662	350
67030	PRIMA LED 1.2ft ABS 2200/840	2200	1970	15	131	1,3	662	350
67040	PRIMA LED 1.4ft ABS 2600/840	2600	2390	18	133	1,9	1272	700
67050	PRIMA LED 1.4ft ABS 3200/840	3200	2940	22	134	1,7	1272	700
67060	PRIMA LED 1.4ft ABS 4400/840	4400	4000	30	133	1,9	1272	700
67460	PRIMA LED 1.4ft ABS 6400/840	6400	5880	46	128	1,9	1272	700
67070	PRIMA LED 1.5ft ABS 3250/840	3250	2930	22	133	2,3	1572	940
67080	PRIMA LED 1.5ft ABS 4000/840	4000	3650	27	135	2,2	1572	940
67090	PRIMA LED 1.5ft ABS 5500/840	5500	5040	37	136	2,3	1572	940
67490	PRIMA LED 1.5ft ABS 8000/840	8000	7350	58	127	2,3	1572	940

67020 PRIMA LED 1.2ft ABS 1600/840 = přímá náhrada trubicového svítidla PRIMA 118 - 1 x 18W
 67050 PRIMA LED 1.4ft ABS 3200/840 = přímá náhrada trubicového svítidla PRIMA 136 - 1 x 36W
 67080 PRIMA LED 1.5ft ABS 4000/840 = přímá náhrada trubicového svítidla PRIMA 158 - 1 x 58W

PRIMA LED ABS

Nestmívatelný napaječ - plastové klipy

Kód	Typ	1F	3F	M1h	M3h	3F M1h	3F M3h
67010	PRIMA LED 1.2ft ABS 1300/840	x	x	x	x	x	x
67020	PRIMA LED 1.2ft ABS 1600/840	x	x	x	x	x	x
67030	PRIMA LED 1.2ft ABS 2200/840	x	x	x	x	x	x
67040	PRIMA LED 1.4ft ABS 2600/840	67140	67340	67044	x	67344	x
67050	PRIMA LED 1.4ft ABS 3200/840	67150	67350	67054	x	67354	x
67060	PRIMA LED 1.4ft ABS 4400/840	67160	67360	67064	x	67364	x
67460	PRIMA LED 1.4ft ABS 6400/840	67461	67462	67463	x	67465	x
67070	PRIMA LED 1.5ft ABS 3250/840	67170	67370	67074	67075	67374	67375
67080	PRIMA LED 1.5ft ABS 4000/840	67180	67380	67084	67085	67384	67385
67090	PRIMA LED 1.5ft ABS 5500/840	67190	67390	67094	67095	67394	67395
67490	PRIMA LED 1.5ft ABS 8000/840	67491	67492	67493	x	67495	x

PRIMA LED ABSc

Nestmívatelný napaječ - nerezové klipy (c)

Kód	Typ	1F	3F	M1h	M3h	3F M1h	3F M3h
67210	PRIMA LED 1.2ft ABSc 1300/840	x	x	x	x	x	x
67220	PRIMA LED 1.2ft ABSc 1600/840	x	x	x	x	x	x
67230	PRIMA LED 1.2ft ABSc 2200/840	x	x	x	x	x	x
67240	PRIMA LED 1.4ft ABSc 2600/840	67540	67640	67244	x	67644	x
67250	PRIMA LED 1.4ft ABSc 3200/840	67550	67650	67254	x	67654	x
67260	PRIMA LED 1.4ft ABSc 4400/840	67560	67660	67264	x	67664	x
67760	PRIMA LED 1.4ft ABSc 6400/840	67761	67762	67763	x	67765	x
67270	PRIMA LED 1.5ft ABSc 3250/840	67570	67670	67274	67275	67674	67675
67280	PRIMA LED 1.5ft ABSc 4000/840	67580	67680	67284	67285	67684	67685
67290	PRIMA LED 1.5ft ABSc 5500/840	67590	67690	67294	67295	67694	67695
67790	PRIMA LED 1.5ft ABSc 8000/840	67791	67792	67793	x	67795	x

Příklad typového označení: 67644 = PRIMA LED 1.4ft ABS 2600/840 3F M1h

PRIMA LED ABS DALI

Kód	Typ
67013	PRIMA LED 1.2ft ABS 1300/840 DALI
67023	PRIMA LED 1.2ft ABS 1600/840 DALI
67033	PRIMA LED 1.2ft ABS 2200/840 DALI
67043	PRIMA LED 1.4ft ABS 2600/840 DALI
67053	PRIMA LED 1.4ft ABS 3200/840 DALI
67063	PRIMA LED 1.4ft ABS 4400/840 DALI
67860	PRIMA LED 1.4ft ABS 6400/840 DALI
67073	PRIMA LED 1.5ft ABS 3250/840 DALI
67083	PRIMA LED 1.5ft ABS 4000/840 DALI
67093	PRIMA LED 1.5ft ABS 5500/840 DALI
67890	PRIMA LED 1.5ft ABS 8000/840 DALI

Digitálně stmívatelný napajec DALI - plastové klipy

	1F	3F	M1h	M3h	3F M1h	3F M3h
	x	x	x	x	x	x
	x	x	x	x	x	x
	x	x	x	x	x	x
67143		67343	67047	x	67347	x
67153		67353	67057	x	67357	x
67163		67363	67067	x	67367	x
67861		67862	67863	x	67865	x
67173		67373	67077	67078	67377	67378
67183		67383	67087	67088	67387	67388
67193		67393	67097	67098	67397	67398
67891		67892	67893	x	67895	x

PRIMA LED ABSc DALI

Kód	Typ
67213	PRIMA LED 1.2ft ABSc 1300/840 DALI
67223	PRIMA LED 1.2ft ABSc 1600/840 DALI
67233	PRIMA LED 1.2ft ABSc 2200/840 DALI
67243	PRIMA LED 1.4ft ABSc 2600/840 DALI
67253	PRIMA LED 1.4ft ABSc 3200/840 DALI
67263	PRIMA LED 1.4ft ABSc 4400/840 DALI
67960	PRIMA LED 1.4ft ABSc 6400/840 DALI
67273	PRIMA LED 1.5ft ABSc 3250/840 DALI
67283	PRIMA LED 1.5ft ABSc 4000/840 DALI
67293	PRIMA LED 1.5ft ABSc 5500/840 DALI
67990	PRIMA LED 1.5ft ABSc 8000/840 DALI

Digitálně stmívatelný napajec DALI - nerezové klipy (c)

	1F	3F	M1h	M3h	3F M1h	3F M3h
	x	x	x	x	x	x
	x	x	x	x	x	x
	x	x	x	x	x	x
67543		67643	67247	x	67647	x
67553		67653	67257	x	67657	x
67563		67663	67267	x	67667	x
67961		67962	67963	x	67965	x
67573		67673	67277	67278	67677	67678
67583		67683	67287	67288	67687	67688
67593		67693	67297	67298	67697	67698
67991		67992	67993	x	67995	x

Příklad typového označení: 67693 = PRIMA LED 1.5ft ABSc 5500/840 DALI **3F**

LEGENDA

- DALI** – provedení s digitálně stmívatelným napajecem DALI
1F – jednofázová propojovací kabeláž pro průběžnou montáž
3F – třífázová propojovací kabeláž pro průběžnou montáž

- M1h** – nouzový záložní zdroj s operačním časem 1 hodina [SA] pro trvalé i nouzové osvětlení
M3h – nouzový záložní zdroj s operačním časem 3 hodiny [SA] pro trvalé i nouzové osvětlení
 Akumulátory je nutno před uvedením do provozu naformátovat. Při montáži dodržujte pokyny uvedené v montážním návodu.

ZPŮSOB UPEVNĚNÍ SVÍTIDLA

- a) Pomocí vrutů a nerez spon přímo na strop nebo stěnu
 b) Zavěšení pomocí háčků z nerezové oceli
 c) Upevnění pomocí bočních závěsů na stěnu

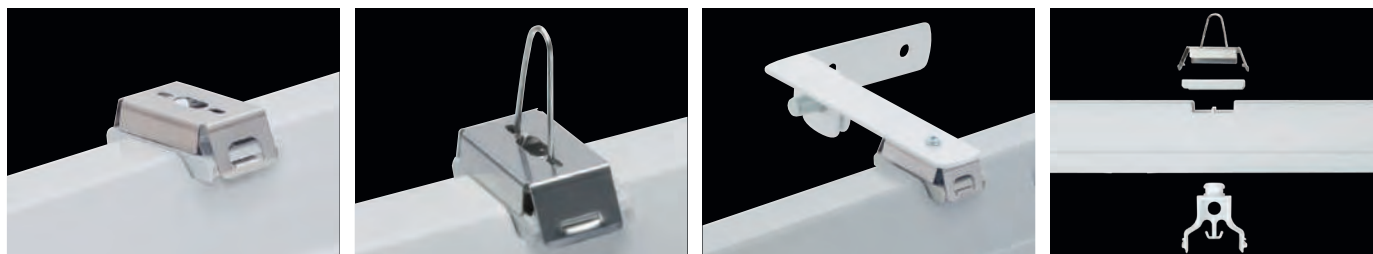

DETAIL SVÍTIDLA

PRIMA LED ABS



PRIMA LED VP



... pro venkovní prostory.

POUŽITÍ

Svítilno je vhodné pro instalaci ve venkovním prostředí s přístřeškem. Je vybaveno ventilační ucpávkou z polyamidu eliminující přítomnost kondenzačních par a podtlaku ve svítidle vznikající při kolísání okolní teploty.

Svítilno odolává prachu, vlhku a tryskající vodě. Základna a difuzor z polykarbonátu (PC) mají zvýšenou odolnost proti deformaci a nárazu.

(Je nutno přihlídnout k exhalacím v ovzduší, které mohou snižovat použitelnost plastu při instalaci v agresivním prostředí, viz str. 213).

VÝHODY

- Krytí svítidla **IP66**
- Maximální teplota okolí až do **$t_a = 35^\circ\text{C}$**
- Životnost: 50 000 hodin / L80B20
- Difuzor: translucenční polykarbonát (PC) = vysoká mechanická odolnost
- Základna: šedý polykarbonát (PC) = vysoká mechanická odolnost
- Až o 45 % nižší spotřeba el. energie ve srovnání s trubicemi T5
- V provedení DALI možnost konstantního světelného toku po celou dobu životnosti (CLO)
- Konstantní světelný tok i při teplotě okolí -20°C

- Standardní provedení CRI > 80: 4000 K
- Na vyžádání CRI > 80: 3000 K, 5000 K, 6500 K, CRI > 90: 3000 K, 4000 K
- Možnost dodání ve stmívatelném či nouzovém provedení
- Certifikace: ESČ, ENEC, CB a HACCP

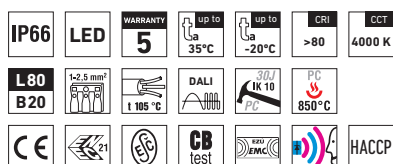

PRIMA LED VP, VPc



TECHNICKÝ POPIS

- Krytí svítidla: IP66
- Maximální teplota okolí: $t_a = 35^\circ\text{C}$,
Maximální teplota okolí: $t_a = 25^\circ\text{C}$ v provedení se záložním zdrojem M1h, M3h
- Maximální účinnost svítidla: 136 lm/W
- Uvedené hodnoty spotřeby a světelného toku jsou dle platných standardů v toleranci $\pm 7,5\%$
- Standardní provedení CRI > 80: 4000 K
- Životnost: 50 000 hodin / L80B20
- Difuzor: translucenční polykarbonát (PC), UV stabilní, nárazuvzdorný
- Základna: šedý polykarbonát (PC), UV stabilní, nárazuvzdorný
- Reflektor: ocelový plech bílé barvy (RAL 9003)
- Ventilací ucpávka: typ BVPB-01 z polyamidu, velikost M12 x 1,5
- Klipy: polyamid + 15 % skelné vlákno nebo nerez ocel + polyamid
- Těsnění: polyuretan (PUR), vypěněná drážka základny
- Kabelové vývody: šroubovací PG 13,5, nebo gumové
- Distanční díl: polyamid + 10 % skelné vlákno
- Svorkovnice: bezšroubová třípólová (v základním provedení), nebo šroubovací
- Instalace: součástí balení jsou nerez háčky a nerez spony
- Elektro vybavení: LED moduly, proudový napaječ nebo proudový napaječ DALI

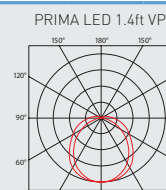
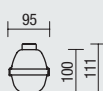
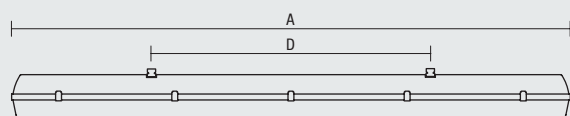

Kód	Typ	Světelný tok LED modulů [lm]	Světelný tok svítidla [lm]	Spotřeba svítidla [W]	Účinnost svítidla [lm/W]	Hmotnost netto [kg]	A [mm]	D [mm]
Do teploty okolí $t_a = 35^\circ\text{C}$ - základna šedý polykarbonát - difuzor translucenční polykarbonát								
66010	PRIMA LED 1.2ft VP 1300/840	1300	1290	10	129	1,3	662	350
66020	PRIMA LED 1.2ft VP 1600/840	1600	1550	12	129	1,2	662	350
66030	PRIMA LED 1.2ft VP 2200/840	2200	1970	15	131	1,3	662	350
66040	PRIMA LED 1.4ft VP 2600/840	2600	2390	18	133	1,9	1272	700
66050	PRIMA LED 1.4ft VP 3200/840	3200	2940	22	134	1,7	1272	700
66060	PRIMA LED 1.4ft VP 4400/840	4400	4000	30	133	1,9	1272	700
66460	PRIMA LED 1.4ft VP 6400/840	6400	5880	46	128	1,9	1272	700
66070	PRIMA LED 1.5ft VP 3250/840	3250	2930	22	133	2,3	1572	940
66080	PRIMA LED 1.5ft VP 4000/840	4000	3650	27	135	2,2	1572	940
66090	PRIMA LED 1.5ft VP 5500/840	5500	5040	37	136	2,3	1572	940
66490	PRIMA LED 1.5ft VP 8000/840	8000	7350	58	127	2,3	1572	940

66020 PRIMA LED 1.2ft VP 1600/840 = přímá náhrada trubcového svítidla PRIMA 118 - 1 x 18W

66050 PRIMA LED 1.4ft VP 3200/840 = přímá náhrada trubcového svítidla PRIMA 136 - 1 x 36W

66080 PRIMA LED 1.5ft VP 4000/840 = přímá náhrada trubcového svítidla PRIMA 158 - 1 x 58W

PRIMA LED VP

Nestmívatelný napaječ - plastové klipy

Kód	Typ	1F	3F	M1h	M3h	3F M1h	3F M3h
66010	PRIMA LED 1.2ft VP 1300/840	x	x	x	x	x	x
66020	PRIMA LED 1.2ft VP 1600/840	x	x	x	x	x	x
66030	PRIMA LED 1.2ft VP 2200/840	x	x	x	x	x	x
66040	PRIMA LED 1.4ft VP 2600/840	66140	66340	66044	x	66344	x
66050	PRIMA LED 1.4ft VP 3200/840	66150	66350	66054	x	66354	x
66060	PRIMA LED 1.4ft VP 4400/840	66160	66360	66064	x	66364	x
66460	PRIMA LED 1.4ft VP 6400/840	66461	66462	66463	x	66465	x
66070	PRIMA LED 1.5ft VP 3250/840	66170	66370	66074	66075	66374	66375
66080	PRIMA LED 1.5ft VP 4000/840	66180	66380	66084	66085	66384	66385
66090	PRIMA LED 1.5ft VP 5500/840	66190	66390	66094	66095	66394	66395
66490	PRIMA LED 1.5ft VP 8000/840	66491	66492	66493	x	66495	x

PRIMA LED VPc

Nestmívatelný napaječ - nerezové klipy (c)

Kód	Typ	1F	3F	M1h	M3h	3F M1h	3F M3h
66210	PRIMA LED 1.2ft VPc 1300/840	x	x	x	x	x	x
66220	PRIMA LED 1.2ft VPc 1600/840	x	x	x	x	x	x
66230	PRIMA LED 1.2ft VPc 2200/840	x	x	x	x	x	x
66240	PRIMA LED 1.4ft VPc 2600/840	66540	66640	66244	x	66644	x
66250	PRIMA LED 1.4ft VPc 3200/840	66550	66650	66254	x	66654	x
66260	PRIMA LED 1.4ft VPc 4400/840	66560	66660	66264	x	66664	x
66760	PRIMA LED 1.4ft VPc 6400/840	66761	66762	66763	x	66765	x
66270	PRIMA LED 1.5ft VPc 3250/840	66570	66670	66274	66275	66674	66675
66280	PRIMA LED 1.5ft VPc 4000/840	66580	66680	66284	66285	66684	66685
66290	PRIMA LED 1.5ft VPc 5500/840	66590	66690	66294	66295	66694	66695
66790	PRIMA LED 1.5ft VPc 8000/840	66791	66792	66793	x	66795	x

Příklad typového označení: 66644 = PRIMA LED 1.4ft VP 2600/840 **3F M1h**

PRIMA LED VP DALI

Kód	Typ
66013	PRIMA LED 1.2ft VP 1300/840 DALI
66023	PRIMA LED 1.2ft VP 1600/840 DALI
66033	PRIMA LED 1.2ft VP 2200/840 DALI
66043	PRIMA LED 1.4ft VP 2600/840 DALI
66053	PRIMA LED 1.4ft VP 3200/840 DALI
66063	PRIMA LED 1.4ft VP 4400/840 DALI
66860	PRIMA LED 1.4ft VP 6400/840 DALI
66073	PRIMA LED 1.5ft VP 3250/840 DALI
66083	PRIMA LED 1.5ft VP 4000/840 DALI
66093	PRIMA LED 1.5ft VP 5500/840 DALI
66890	PRIMA LED 1.5ft VP 8000/840 DALI

Digitálně stmívatelný napaječ DALI - plastové klipy

	1F	3F	M1h	M3h	3F M1h	3F M3h
	x	x	x	x	x	x
	x	x	x	x	x	x
	x	x	x	x	x	x
66143		66343	66047	x	66347	x
66153		66353	66057	x	66357	x
66163		66363	66067	x	66367	x
66861		66862	66863	x	66865	x
66173		66373	66077	66078	66377	66378
66183		66383	66087	66088	66387	66388
66193		66393	66097	66098	66397	66398
66891		66892	66893	x	66895	x

PRIMA LED VPc DALI

Kód	Typ
66213	PRIMA LED 1.2ft VPc 1300/840 DALI
66223	PRIMA LED 1.2ft VPc 1600/840 DALI
66233	PRIMA LED 1.2ft VPc 2200/840 DALI
66243	PRIMA LED 1.4ft VPc 2600/840 DALI
66253	PRIMA LED 1.4ft VPc 3200/840 DALI
66263	PRIMA LED 1.4ft VPc 4400/840 DALI
66960	PRIMA LED 1.4ft VPc 6400/840 DALI
66273	PRIMA LED 1.5ft VPc 3250/840 DALI
66283	PRIMA LED 1.5ft VPc 4000/840 DALI
66293	PRIMA LED 1.5ft VPc 5500/840 DALI
66990	PRIMA LED 1.5ft VPc 8000/840 DALI

Digitálně stmívatelný napaječ DALI - nerezové klipy [c]

	1F	3F	M1h	M3h	3F M1h	3F M3h
	x	x	x	x	x	x
	x	x	x	x	x	x
	x	x	x	x	x	x
66543		66643	66247	x	66647	x
66553		66653	66257	x	66657	x
66563		66663	66267	x	66667	x
66961		66962	66963	x	66965	x
66573		66673	66277	66278	66677	66678
66583		66683	66287	66288	66687	66688
66593		66693	66297	66298	66697	66698
66991		66992	66993	x	66995	x

Příklad typového označení: 66693 = PRIMA LED 1.5ft VPc 5500/840 DALI 3F

LEGENDA

- DALI** – provedení s digitálně stmívatelným napaječem DALI
1F – jednofázová propojovací kabeláž pro průběžnou montáž
3F – třífázová propojovací kabeláž pro průběžnou montáž

- M1h** – nouzový záložní zdroj s operačním časem 1 hodina [SA] pro trvalé i nouzové osvětlení
M3h – nouzový záložní zdroj s operačním časem 3 hodiny [SA] pro trvalé i nouzové osvětlení
 Akumulátory je nutno před uvedením do provozu naformátovat. Při montáži dodržujte pokyny uvedené v montážním návodu.

ZPŮSOB UPEVNĚNÍ SVÍTIDLA

- a) Pomocí vrutů a nerez spon přímo na strop
 b) Zavěšení pomocí háčků z nerezové oceli
 c) Upevnění pomocí bočních závěsů na stěnu

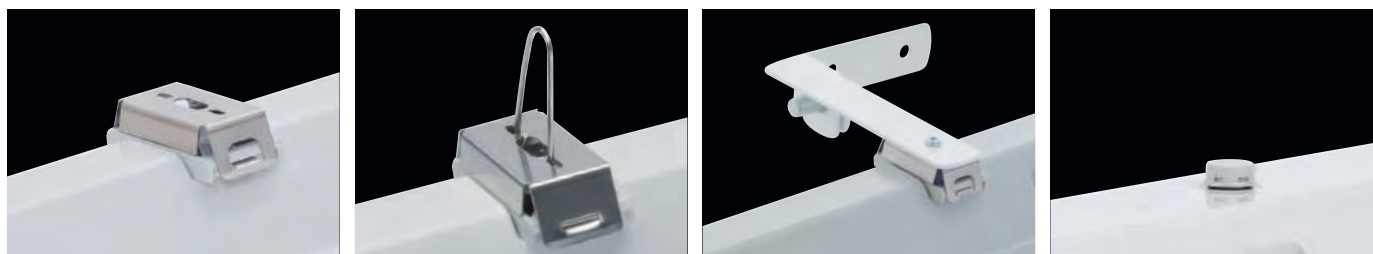

DETAIL SVÍTIDLA

PRIMA LED VP



PRIMA LED MAX

NOVINKA



... do extrémních teplot -40°C až $+50^{\circ}\text{C}$.

POUŽITÍ

Svítilno je vhodné pro vnitřní i venkovní zastřešené prostory s extrémními teplotami od -40°C do $+50^{\circ}\text{C}$. Svítidlo je určeno zejména pro mrazírny, chladírny, pekárný, teplárny, hutní linky, sklárny a jiné prostory bez nebezpečí výbuchu plynů, prachů a hořlavých par.

Svítilno odolává prachu, vlhku a tryskající vodě. Základna a difuzor z polykarbonátu (PC) mají zvýšenou odolnost proti deformaci a nárazu.

[Je nutno přihlídnout k exhalacím v ovzduší, které mohou snižovat použitelnost plastu při instalaci v agresivním prostředí, viz str. 213].

VÝHODY

- Krytí svítidla **IP66**
- Minimální teplota okolí až do $t_a = -40^{\circ}\text{C}$
- Maximální teplota okolí až do $t_a = 50^{\circ}\text{C}$
- Životnost: 50 000 hodin / L80B20
- Difuzor: translucenční polykarbonát (PC) = vysoká mechanická odolnost
- Základna: šedý polykarbonát (PC) = vysoká mechanická odolnost
- Až o 45 % nižší spotřeba el. energie ve srovnání s trubicemi T5
- Konstantní světelný tok i při teplotě okolí -40°C

- Standardní provedení CRI > 80: 4000 K
- Na vyžádání CRI > 80: 3000 K, 5000 K
- Certifikace: ESČ, ENEC, CB a HACCP

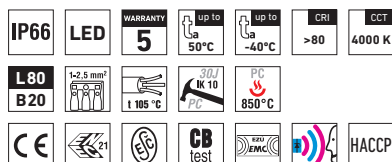

PRIMA LED MAX PCc



TECHNICKÝ POPIS

- Krytí svítidla: IP66
- Minimální teplota okolí: $t_a = -40^\circ\text{C}$
- Maximální teplota okolí: $t_a = 50^\circ\text{C}$
- Maximální účinnost svítidla: 141 lm/W
- Uvedené hodnoty spotřeby a světelného toku jsou dle platných standardů v toleranci $\pm 7,5\%$
- Standardní provedení CRI > 80: 4000 K
- Životnost: 50 000 hodin / L80B20
- Difuzor: translucenční polykarbonát (PC), UV stabilní, nárazuvzdorný
- Základna: šedý polykarbonát (PC), UV stabilní, nárazuvzdorný
- Reflektor: ocelový plech bílé barvy (RAL 9003)
- Ventilací ucpávka: typ BVPB-01 z polyamidu, velikost M12x1,5

- Klipy: nerez ocel + polyamid
- Těsnění: polyuretan (PUR), vypěněná drážka základny
- Kabelové vývody: šroubovací PG 13,5, nebo gumové
- Distanční díl: polyamid + 10 % skelné vlákno
- Svorkovnice: bezšroubová třípólová (v základním provedení), nebo šroubovací
- Instalace: součástí balení jsou nerez háčky a nerez spony
- Elektro vybavení: LED moduly, proudový napaječ

Kód	Typ	Světelný tok LED modulů [lm]	Světelný tok svítidla [lm]	Spotřeba svítidla [W]	Účinnost svítidla [lm/W]	Hmotnost netto [kg]	A [mm]	D [mm]
Do teploty okolí $t_a = 50^\circ\text{C}$ - základna šedý polykarbonát - difuzor translucenční polykarbonát								
79900	PRIMA LED MAX 1.5ft PCc 5500/840	5500	5090	36	141	2,3	1572	940

PRIMA LED MAX 1.5ft

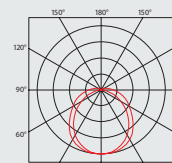

PRIMA LED MAX PCc

Nestmívatelný napaječ - nerezové klipy (c)

Kód	Typ	1F	3F	M1h	M3h	3F M1h	3F M3h
79900	PRIMA LED MAX 1.5ft PCc 5500/840	79901	79903	x	x	x	x

Příklad typového označení: 79903 = PRIMA LED MAX 1.5ft PCc 5500/840 3F

LEGENDA

- 1F – jednofázová propojovací kabeláž pro průběžnou montáž
 3F – třífázová propojovací kabeláž pro průběžnou montáž

ZPŮSOB UPEVNĚNÍ SVÍTIDLA

- a) Pomocí vrtů a nerez spon přímo na strop
 b) Zavěšení pomocí háčků z nerezové oceli
 c) Upevnění pomocí bočních závěsů na stěnu

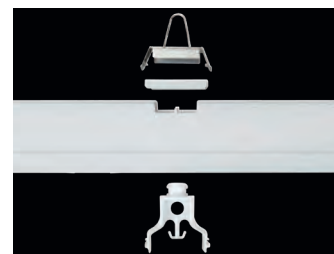

DETAIL SVÍTIDLA

PRIMA LED MAX



PRIMA LED Senzor



... prachotěsné, vodotěsné a nárazuvzdorné.

POUŽITÍ

Svítilno je vhodné pro průmyslové vnitřní i venkovní zastřešené prostory, skladovací haly, sportovní areály, dílny, garáže, dopravní terminály, hospodářské objekty a laboratoře bez nebezpečí výbuchu plynů, prachů a hořlavých par.

Svítilno odolává prachu, vlhku a tryskající vodě. Základna a difuzor z polykarbonátu (PC) mají zvýšenou odolnost proti deformaci a nárazu.

(Je nutno přihlídnout k exhalacím v ovzduší, které mohou snižovat použitelnost plastu při instalaci v agresivním prostředí, viz str. 213).

VÝHODY

- Krytí svítidla **IP66**
- Maximální teplota okolí až do **$t_a = 35^\circ\text{C}$**
- Životnost: 50 000 hodin / L80B20
- Difuzor: translucenční polykarbonát (PC) = vysoká mechanická odolnost
- Základna: šedý polykarbonát (PC) = vysoká mechanická odolnost
- Až o 45 % nižší spotřeba el. energie ve srovnání s trubnicemi T5
- Digitálně stmívatelný napáječ s možností konstantního světelného toku po celou dobu životnosti (CLO)

- Konstantní světelný tok i při teplotě okolí -20°C
- Standardní provedení CRI > 80: 4000 K
- Na vyžádání CRI > 80: 3000 K, 5000 K, 6500 K, CRI > 90: 3000 K, 4000 K
- S vestavěným **mikrovlnným pohybovým senzorem**
- Možnost **ovládání** více senzorů jedním **dálkovým ovladačem**
- Možnost dodání ve stmívatelném či nouzovém provedení
- Certifikace: ESČ, HACCP

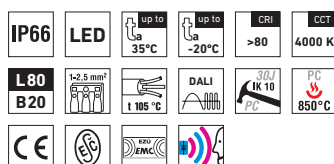

PRIMA LED SNS PC, PCc



TECHNICKÝ POPIS

- Krytí svítidla: IP66
- Maximální teplota okolí: $t_a = 35^\circ\text{C}$, Maximální teplota okolí: $t_a = 25^\circ\text{C}$ v provedení se záložním zdrojem M1h, M3h
- Maximální účinnost svítidla: 136 lm/W
- Uvedené hodnoty spotřeby a světelného toku jsou dle platných standardů v toleranci $\pm 7,5\%$
- Standardní provedení CRI > 80: 4000 K
- Životnost: 50 000 hodin / L80B20
- Difuzor: translucenční polykarbonát (PC), UV stabilní, nárazuvzdorný
- Základna: šedý polykarbonát (PC), UV stabilní, nárazuvzdorný
- Reflektor: ocelový plech bílé barvy (RAL 9003)
- Klipy: polyamid + 15 % skelné vlákno nebo nerez ocel + polyamid
- Těsnění: polyuretan (PUR), vypěněná drážka základny
- Kabelové vývody: šroubovací PG 13,5, nebo gumové
- Distanční díl: polyamid + 10 % skelné vlákno
- Svorkovnice: bezšroubová třípólová (v základním provedení), nebo šroubovací
- Instalace: součástí balení jsou nerez háčky a nerez spony
- Elektro vybavení: LED moduly, proudový napáječ nebo proudový napáječ DALI
- Pohybový senzor: rozsah 360° , výška spínání 1 – 8 m, časové rozmezí 10 sec – 60 min, citlivost sepnutí 2 – 2000 lux

Kód	Typ	Světelný tok LED modulů [lm]	Světelný tok svítidla [lm]	Spotřeba svítidla [W]	Účinnost svítidla [lm/W]	Hmotnost netto [kg]	A [mm]	D [mm]
Do teploty okolí $t_a = 35^\circ\text{C}$ - základna šedý polykarbonát - difuzor translucenční polykarbonát								
64010	PRIMA LED 1.2ft SNS PC 1300/840	1300	1290	10	129	1,3	662	350
64020	PRIMA LED 1.2ft SNS PC 1600/840	1600	1550	12	129	1,2	662	350
64030	PRIMA LED 1.2ft SNS PC 2200/840	2200	1970	15	131	1,3	662	350
64040	PRIMA LED 1.4ft SNS PC 2600/840	2600	2390	18	133	1,9	1272	700
64050	PRIMA LED 1.4ft SNS PC 3200/840	3200	2940	22	134	1,7	1272	700
64060	PRIMA LED 1.4ft SNS PC 4400/840	4400	4000	30	133	1,9	1272	700
64460	PRIMA LED 1.4ft SNS PC 6400/840	6400	5880	46	128	1,9	1272	700
64070	PRIMA LED 1.5ft SNS PC 3250/840	3250	2930	22	133	2,3	1572	940
64080	PRIMA LED 1.5ft SNS PC 4000/840	4000	3650	27	135	2,2	1572	940
64090	PRIMA LED 1.5ft SNS PC 5500/840	5500	5040	37	136	2,3	1572	940
64490	PRIMA LED 1.5ft SNS PC 8000/840	8000	7350	58	127	2,3	1572	940

64020 PRIMA LED 1.2ft SNS PC 1600/840 = přímá náhrada trubicového svítidla PRIMA 118 – 1 x 18W
 64050 PRIMA LED 1.4ft SNS PC 3200/840 = přímá náhrada trubicového svítidla PRIMA 136 – 1 x 36W
 64080 PRIMA LED 1.5ft SNS PC 4000/840 = přímá náhrada trubicového svítidla PRIMA 158 – 1 x 58W

PRIMA LED SNS PC

Kód	Typ
64010	PRIMA LED 1.2ft SNS PC 1300/840
64020	PRIMA LED 1.2ft SNS PC 1600/840
64030	PRIMA LED 1.2ft SNS PC 2200/840
64040	PRIMA LED 1.4ft SNS PC 2600/840
64050	PRIMA LED 1.4ft SNS PC 3200/840
64060	PRIMA LED 1.4ft SNS PC 4400/840
64460	PRIMA LED 1.4ft SNS PC 6400/840
64070	PRIMA LED 1.5ft SNS PC 3250/840
64080	PRIMA LED 1.5ft SNS PC 4000/840
64090	PRIMA LED 1.5ft SNS PC 5500/840
64490	PRIMA LED 1.5ft SNS PC 8000/840

Nestmívatelný napáječ - plastové klipy

	1F	3F	M1h	M3h	3F M1h	3F M3h
x	x	x	x	x	x	x
x	x	x	x	x	x	x
x	x	x	x	x	x	x
64140	64340	64044	x	64344	x	
64150	64350	64054	x	64354	x	
64160	64360	64064	x	64364	x	
64461	64462	64463	x	64465	x	
64170	64370	64074	64075	64374	64375	
64180	64380	64084	64085	64384	64385	
64190	64390	64094	64095	64394	64395	
64491	64492	64493	x	64495	x	

PRIMA LED SNS PCc

Kód	Typ
64210	PRIMA LED 1.2ft SNS PCc 1300/840
64220	PRIMA LED 1.2ft SNS PCc 1600/840
64230	PRIMA LED 1.2ft SNS PCc 2200/840
64240	PRIMA LED 1.4ft SNS PCc 2600/840
64250	PRIMA LED 1.4ft SNS PCc 3200/840
64260	PRIMA LED 1.4ft SNS PCc 4400/840
64760	PRIMA LED 1.4ft SNS PCc 6400/840
64270	PRIMA LED 1.5ft SNS PCc 3250/840
64280	PRIMA LED 1.5ft SNS PCc 4000/840
64290	PRIMA LED 1.5ft SNS PCc 5500/840
64790	PRIMA LED 1.5ft SNS PCc 8000/840

Nestmívatelný napáječ - nerezové klipy (c)

	1F	3F	M1h	M3h	3F M1h	3F M3h
x	x	x	x	x	x	x
x	x	x	x	x	x	x
x	x	x	x	x	x	x
64540	64640	64244	x	64644	x	
64550	64650	64254	x	64654	x	
64560	64660	64264	x	64664	x	
64761	64762	64763	x	64765	x	
64570	64670	64274	64275	64674	64675	
64580	64680	64284	64285	64684	64685	
64590	64690	64294	64295	64694	64695	
64791	64792	64793	x	64795	x	

Příklad typového označení: 64644 = PRIMA LED 1.4ft SNS PC 2600/840 3F M1h

PRIMA LED SNS PC CORRIDOR

Kód	Typ
64043	PRIMA LED 1.4ft SNS PC 2600/840 CORRIDOR
64053	PRIMA LED 1.4ft SNS PC 3200/840 CORRIDOR
64063	PRIMA LED 1.4ft SNS PC 4400/840 CORRIDOR
64073	PRIMA LED 1.5ft SNS PC 3250/840 CORRIDOR
64083	PRIMA LED 1.5ft SNS PC 4000/840 CORRIDOR
64093	PRIMA LED 1.5ft SNS PC 5500/840 CORRIDOR

Digitálně stmívatelný napáječ - plastové klipy

1F	3F	M1h	M3h	3F M1h	3F M3h
64143	64343	64047	x	64347	x
64153	64353	64057	x	64357	x
64163	64363	64067	x	64367	x
64173	64373	64077	64078	64377	64378
64183	64383	64087	64088	64387	64388
64193	64393	64097	64098	64397	64398

PRIMA LED SNS PCc CORRIDOR

Kód	Typ
64243	PRIMA LED 1.4ft SNS PCc 2600/840 CORRIDOR
64253	PRIMA LED 1.4ft SNS PCc 3200/840 CORRIDOR
64263	PRIMA LED 1.4ft SNS PCc 4400/840 CORRIDOR
64273	PRIMA LED 1.5ft SNS PCc 3250/840 CORRIDOR
64283	PRIMA LED 1.5ft SNS PCc 4000/840 CORRIDOR
64293	PRIMA LED 1.5ft SNS PCc 5500/840 CORRIDOR

Digitálně stmívatelný napáječ - nerezové klipy (c)

1F	3F	M1h	M3h	3F M1h	3F M3h
64543	64643	64247	x	64647	x
64553	64653	64257	x	64657	x
64563	64663	64267	x	64667	x
64573	64673	64277	64278	64677	64678
64583	64683	64287	64288	64687	64688
64593	64693	64297	64298	64697	64698

Příklad typového označení: 64693 = PRIMA LED 1.5ft SNS PCc 5500/840 CORRIDOR **3F**

LEGENDA

CORRIDOR – provedení s digitálně stmívatelným napáječem. Nastavení je možno konfigurovat, v základním nastavení se svítidlo při zaznamenání pohybu rozsvítí na maximální výkon na dobu 5 minut, poté klesne jeho intenzita na 10%.

1F – jednofázová propojovací kabeláž pro průběžnou montáž

3F – třífázová propojovací kabeláž pro průběžnou montáž

M1h – nouzový záložní zdroj s operačním časem 1 hodina (SA) pro trvalé i nouzové osvětlení

M3h – nouzový záložní zdroj s operačním časem 3 hodiny (SA) pro trvalé i nouzové osvětlení
Akumulátory je nutno před uvedením do provozu naformátovat. Při montáži dodržujte pokyny uvedené v montážním návodu.

ZPŮSOB UPEVNĚNÍ SVÍTIDLA

- Pomocí vrutů a nerez spon přímo na strop nebo stěnu
- Zavěšení pomocí háčků z nerezové oceli
- Upevnění pomocí bočních závěsů na stěnu

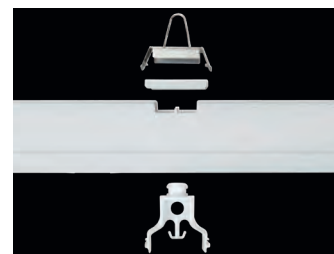

DETAIL SVÍTIDLA

PRIMA LED SNS



PRIMA LED Ex

NOVINKA



... nevybušné svítidlo skupiny II, kategorie 3 (zóna 2, 22).

POUŽITÍ

Svítidlo je certifikováno pro prostředí s nebezpečným výbuchem plynů, prachů a hořlavých par. Svítidla splňují požadavky nařízení vlády 116/2016 Sb. a směrnice evropského Společenství č. 2014/34/EU.

Svítidlo určeno do prostředí:
Ex II 3G Ex nA IIC T6 Gc
Ex II 3D Ex tc IIIC T85°C Dc

Splnění základních požadavků na bezpečnost a ochranu zdraví je zajištěno ověřením shody s normami dle ČSN EN 60079-15, ČSN EN 60079-0 a ČSN EN 60079-31.

Svítidlo odolává prachu, vlhku a tryskající vodě. Základna a difuzor z polykarbonátu (PC) mají zvýšenou odolnost proti deformaci a nárazu.

(Je nutno přihlídnout k exhalacím v ovzduší, snižujícím použitelnost plastu při instalaci v agresivním prostředí, viz str. 213).

VÝHODY

- Krytí svítidla **IP65**
- Maximální teplota okolí až do **ta = 40 °C**
- Životnost: 50 000 hodin / L80B20
- Difuzor: translucenční polykarbonát (PC) = vysoká mechanická odolnost
- Základna: šedý polykarbonát (PC) = vysoká mechanická odolnost
- Až o 45 % nižší spotřeba el. energie ve srovnání s trubicemi T5
- Konstantní světelný tok i při teplotě okolí -20 °C
- Standardní provedení CRI > 80: 4000 K
- Na vyžádání CRI > 80: 3000 K, 5000 K

- Klipy: nerez ocel + polyamid + 15 % skelné vlákno
- Průběžná montáž až 10 vodičů v základně
- Certifikace: **ATEX AR16ATEX078X**, CB

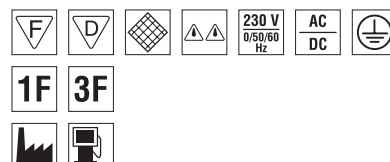
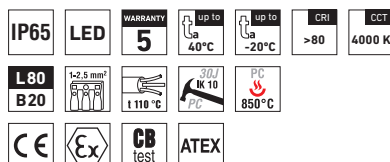

PRIMA LED Ex PCc



TECHNICKÝ POPIS

- Krytí svítidla: IP65
- Maximální teplota okolí: $t_a = 40^\circ\text{C}$
- Minimální teplota okolí: $t_a = -20^\circ\text{C}$
- Maximální účinnost svítidla: 121 lm/W
- Uvedené hodnoty spotřeby a světelného toku jsou dle platných standardů v toleranci $\pm 7,5\%$
- Standardní provedení CRI > 80: 4000 K
- Životnost: 50 000 hodin / L80B20
- Difuzor: translucenční polykarbonát (PC), UV stabilní, nárazuvzdorný
- Základna: šedý polykarbonát (PC), UV stabilní, nárazuvzdorný
- Reflektor: ocelový plech bílé barvy (RAL 9003)
- Klipy: nerez ocel + polyamid + 15 % skelné vlákno
- Kabelové vývody: šroubovací PG 13,5, ATEX
- Distanční díl: polyamid + 10 % skelné vlákno, slouží k zavěšení reflektoru při montáži
- Svorkovnice: bezšroubová třípólová se zemním páskem a šroubem pro dokonalé spojení (v základním provedení)
- Instalace: součásti balení jsou nerez háčky a nerez spony
- Elektro vybavení: LED moduly, proudový napáječ, bezhalogenové vodiče s vyšší tepelnou odolností do 110°C

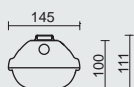
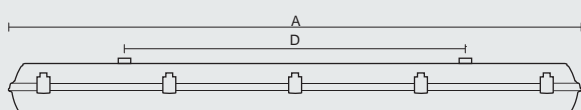

PRIMA LED Ex 1.4ft

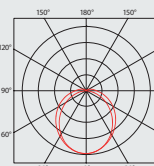

PRIMA LED Ex 2.5ft

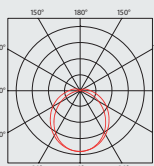

Kód	Typ	Světelný tok LED modulů [lm]	Světelný tok svítidla [lm]	Spotřeba svítidla [W]	Účinnost svítidla [lm/W]	Hmotnost netto [kg]	A [mm]	D [mm]
Do teploty okolí $t_a = 40^\circ\text{C}$ - základna šedý polykarbonát - difuzor translucenční polykarbonát								
14810	PRIMA LED Ex 1.4ft PCc 3200/840	3200	2770	24	115	3,2	1272	700
14820	PRIMA LED Ex 1.4ft PCc 4400/840	4400	3730	31	120	3,3	1272	700
14830	PRIMA LED Ex 1.5ft PCc 4000/840	4000	3430	30	114	4,1	1572	940
14840	PRIMA LED Ex 1.5ft PCc 5500/840	5500	4790	40	120	4,2	1572	940
14850	PRIMA LED Ex 2.4ft PCc 6400/840	6400	5200	43	121	3,4	1272	700
14860	PRIMA LED Ex 2.4ft PCc 8800/840	8800	7260	60	121	3,5	1272	700
14870	PRIMA LED Ex 2.5ft PCc 8000/840	8000	6490	54	120	4,3	1572	940
14880	PRIMA LED Ex 2.5ft PCc 11000/840	11000	8710	73	119	4,4	1572	940

14810 PRIMA LED Ex 1.4ft PCc 3200/840 = přímá náhrada trubicového svítidla PRIMA Ex 136 PCc E - $1 \times 36\text{W}$

14830 PRIMA LED Ex 1.5ft PCc 4000/840 = přímá náhrada trubicového svítidla PRIMA Ex 158 PCc E - $1 \times 58\text{W}$

14850 PRIMA LED Ex 2.4ft PCc 6400/840 = přímá náhrada trubicového svítidla PRIMA Ex 236 PCc E - $2 \times 36\text{W}$

14870 PRIMA LED Ex 2.5ft PCc 8000/840 = přímá náhrada trubicového svítidla PRIMA Ex 258 PCc E - $2 \times 58\text{W}$

PRIMA LED Ex PCc

Nestřimávací napáječ - nerezové klipy (c)

Kód	Typ	1F	3F	M1h	M3h	3F M1h	3F M3h
14810	PRIMA LED Ex 1.4ft PCc 3200/840	14811	14813	x	x	x	x
14820	PRIMA LED Ex 1.4ft PCc 4400/840	14821	14823	x	x	x	x
14830	PRIMA LED Ex 1.5ft PCc 4000/840	14831	14833	x	x	x	x
14840	PRIMA LED Ex 1.5ft PCc 5500/840	14841	14843	x	x	x	x
14850	PRIMA LED Ex 2.4ft PCc 6400/840	14851	14853	x	x	x	x
14860	PRIMA LED Ex 2.4ft PCc 8800/840	14861	14863	x	x	x	x
14870	PRIMA LED Ex 2.5ft PCc 8000/840	14871	14873	x	x	x	x
14880	PRIMA LED Ex 2.5ft PCc 11000/840	14881	14883	x	x	x	x

Příklad typového označení: 14853 = PRIMA LED Ex 2.4ft PCc 6400/840 3F

LEGENDA

- 1F** - jednofázová propojovací kabeláž pro průběžnou montáž
3F - třífázová propojovací kabeláž pro průběžnou montáž

ZPŮSOB UPEVNĚNÍ SVÍTIDLA

- a) Pomocí vrtulů a nerez spon přímo na strop nebo stěnu
- b) Zavěšení pomocí háčků z nerezové oceli
- c) Upevnění pomocí bočních závěsů na stěnu

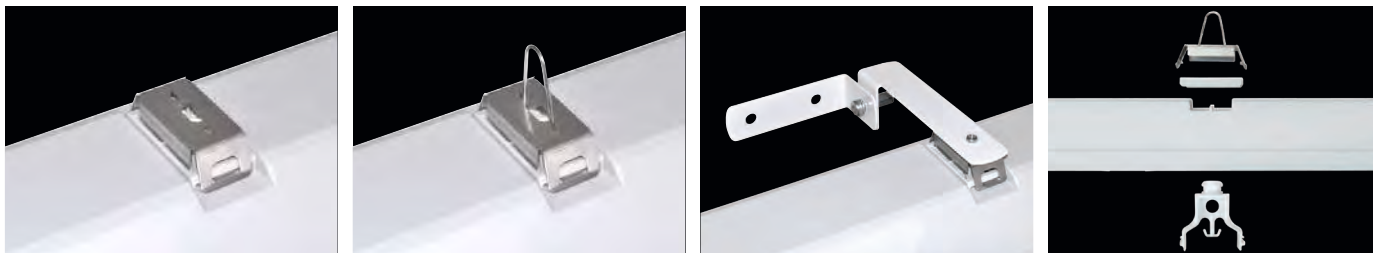
**DETAIL SVÍTIDLA**

PRIMA LED Ex



PRIMA LED TUBE



... prachotěsné, vodotěsné a nárazuvzdorné.

POUŽITÍ

Svítilno je vhodné pro průmyslové vnitřní i venkovní zastřešené prostory, skladovací haly, sportovní areály, dílny, garáže, dopravní terminály a hospodářské objekty bez nebezpečí výbuchu plynů, prachů a hořlavých par.

Svítilno odolává prachu, vlhku a tryskající vodě. Základna a difuzor z polykarbonátu (PC) mají zvýšenou odolnost proti deformaci a nárazu.

[Je nutno přihlídnout k exhalacím v ovzduší, které mohou snižovat použitelnost plastu při instalaci v agresivním prostředí, viz str. 213].

VÝHODY

- Krytí svítidla **IP66**
- Difuzor: čirý polykarbonát (PC) = vysoká mechanická odolnost
- Základna: šedý polykarbonát (PC) = vysoká mechanická odolnost
- Konstantní světelný tok i při teplotě okolí -20°C
- Průběžná montáž až 10 vodičů u základěn svítidel typu 220 a 223/225
- Certifikace: ESČ, HACCP

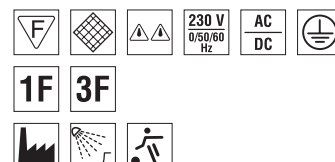
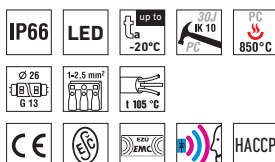

PRIMA LED TUBE PC, PCc



TECHNICKÝ POPIS

- Krytí svítidla: IP66
- Maximální teplota okolí: $t_a = 25^\circ\text{C}$
- Uvedené hodnoty spotřeby a světelného toku jsou dle platných standardů v toleranci $\pm 7,5\%$
- Difuzor: čirý polykarbonát (PC), UV stabilní, nárázuvzdorný
- Základna: šedý polykarbonát (PC), UV stabilní, nárázuvzdorný
- Reflektor: ocelový plech bílé barvy (RAL 9003)
- Klipy: polyamid + 15 % skelné vlákno nebo nerez ocel + polyamid
- Těsnění: polyuretan (PUR), vypěněná drážka základny
- Kabelové vývodky: gumové (SBS)
- Distanční díl: polyamid + 10 % skelné vlákno
- Svorkovnice: bezšroubová třípólová (v základním provedení)
- Instalace: součástí balení jsou nerez háčky a nerez spony
- Elektro vybavení: pro LED trubice Philips MAS LEDtube ROT; patice G13

Kód	Typ	Světelný tok LED zdrojů [lm]*	Světelný tok svítidla [lm]	Spotřeba svítidla [W]	Účinnost svítidla [lm/W]	Hmotnost netto [kg]	A [mm]	D [mm]
Do teploty okolí $t_a = 25^\circ\text{C}$ - základna šedý polykarbonát - difuzor čirý polykarbonát - patice G13								
37510	PRIMA LED TUBE 110 PC	1050*	980	10	98	0,8	662	350
37520	PRIMA LED TUBE 120 PC	2100*	1950	20	98	1,7	1272	700
37530	PRIMA LED TUBE 123/125 PC	3100/3700*	2880/3440	23/25	125/138	1,9	1572	940
37540	PRIMA LED TUBE 210 PC	2100*	1950	20	98	1,1	662	350
37550	PRIMA LED TUBE 220 PC	4200*	3910	40	98	2,1	1272	700
37560	PRIMA LED TUBE 223/225 PC	6200/7400*	5770/6880	46/50	125/138	2,5	1572	940

*Celkový světelný tok svítidla se zdroji Philips MAS LEDtube ROT

PRIMA LED Tube PC

Kód	Typ
37510	PRIMA LED TUBE 110 PC
37520	PRIMA LED TUBE 120 PC
37530	PRIMA LED TUBE 123/125 PC
37540	PRIMA LED TUBE 210 PC
37550	PRIMA LED TUBE 220 PC
37560	PRIMA LED TUBE 223/225 PC

Pro LED trubice Philips MAS LEDtube ROT - plastové klipy

	1F	3F	M1h	M3h	3F M1h	3F M3h
37510	x	x	x	x	x	x
37520	37521	37523	x	x	x	x
37530	37531	37533	x	x	x	x
37540	x	x	x	x	x	x
37550	37551	37553	x	x	x	x
37560	37561	37563	x	x	x	x

PRIMA LED TUBE PCc

Kód	Typ
37610	PRIMA LED TUBE 110 PCc
37620	PRIMA LED TUBE 120 PCc
37630	PRIMA LED TUBE 123/125 PCc
37640	PRIMA LED TUBE 210 PCc
37650	PRIMA LED TUBE 220 PCc
37660	PRIMA LED TUBE 223/225 PCc

Pro LED trubice Philips MAS LEDtube ROT - nerezové klipy (c)

	1F	3F	M1h	M3h	3F M1h	3F M3h
37610	x	x	x	x	x	x
37620	37621	37623	x	x	x	x
37630	37631	37633	x	x	x	x
37640	x	x	x	x	x	x
37650	37651	37653	x	x	x	x
37660	37661	37663	x	x	x	x

Příklad typového označení: 37653 = PRIMA LED TUBE 220 PCc 3F

LEGENDA

- 1F** – jednofázová propojovací kabeláž pro průběžnou montáž
3F – třífázová propojovací kabeláž pro průběžnou montáž

- M1h** – nouzový záložní zdroj s operačním časem 1 hodina (SA) pro trvalé i nouzové osvětlení
M3h – nouzový záložní zdroj s operačním časem 3 hodiny (SA) pro trvalé i nouzové osvětlení
 Akumulátory je nutno před uvedením do provozu naformátovat. Při montáži dodržujte pokyny uvedené v montážním návodu.

ZPŮSOB UPEVNĚNÍ SVÍTIDLA

- a) Pomocí vrtů a nerez spon přímo na strop nebo stěnu
- b) Zavěšení pomocí háčků z nerezové oceli
- c) Upevnění pomocí bočních závěsů na stěnu

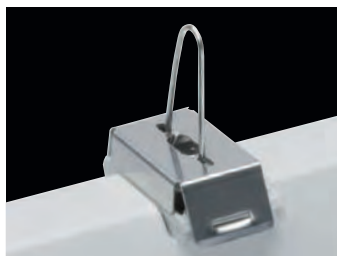
**DETAIL SVÍTIDLA**

PRIMA LED TUBE



PRIMA LED Adapter



... reguluje a řídí osvětlení.

POUŽITÍ

Adapter včetně senzoru je určen k regulaci a řízení osvětlení.

Je spojen se svítidlem v místě šroubovací vývodky z boku svítidla.

Adapter se senzorem lze použít se stmívatelným napáječem a řídicí jednotkou v provedení DALI.

VÝHODY

- Volba 14 různých provozních režimů pomocí DIP spínače.



PRIMA LED Adapter



TECHNICKÝ POPIS

- Těleso: šedý nebo čirý polykarbonát, UV stabilní, nárazuvzdorný
- Víčko: šedý nebo čirý polykarbonát, UV stabilní, nárazuvzdorný
- Krytí: IP20
- Způsob upevnění: šroubovací vývodkou M20x1,5 z boku svítidla

80006 Adapter 6

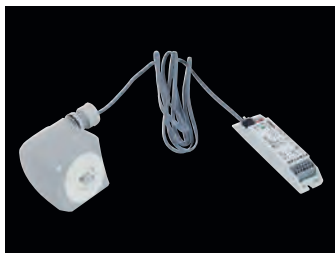

- Určeno pro svítidla s digitálně stmívatelným napaječem **DALI**
- Úspora elektrické energie až 75 % ve srovnání s proudovým LED napaječem bez senzoru
- Vestavěný senzor + řídicí jednotka pro 6 svítidel
- Řídicí jednotka: **OSRAM DALI MULTIEco**
 - Řídicí jednotku lze použít ve dvou různých provozních módech
 - Regulace osvětlení v závislosti na denním světle
 - Řízení osvětlení podle přítomnosti osob
 - Snížení úrovně jasu 10 %, 30 %, 50 %
 - Nastavení referenční hodnoty/hodnoty jasu
 - Nastavení doby zpoždění při vypnutí
 - Deaktivace detekce přítomnosti pomocí tlačítka
 - Manuální stmívání a nastavení požadované hodnoty
 - Ruční zapínání a vypínání svítidla pomocí krátkého stisku
 - Ruční změna úrovně jasu
 - Řídicí jednotka umožňuje připojení 2 senzorů
- Použitý senzor: **OSRAM LS/PD Multi 3 CI**
 - Řízení osvětlení podle přítomnosti osob
 - Regulace osvětlení v závislosti na intenzitě denního světla
- Možnost manuálního stmívání a nastavení požadované hodnoty pomocí tlačítka na zdi

Schéma zapojení pro svítidla s Adapterem 6

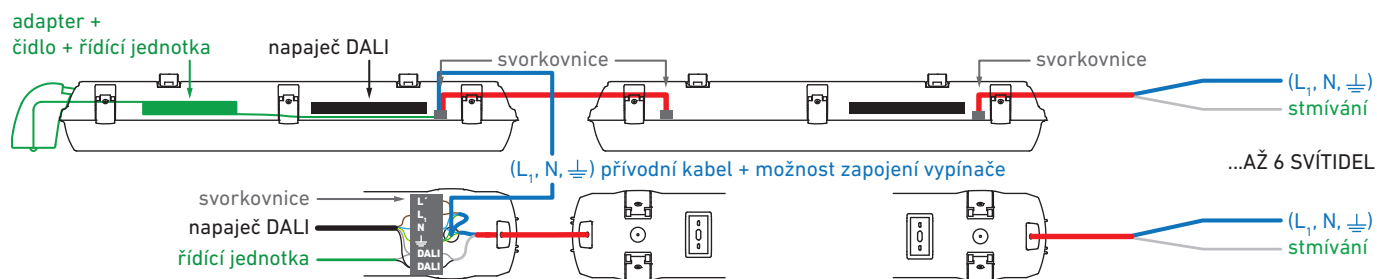

65163 PRIMA LED 1.4ft PC 1F 4400/840 DALI (nebo jiné svítidlo PRIMA LED XXX DALI)

80006 Adapter 6

přívodní 3 - žilový vodič nainstalovaný zákazníkem (L, N, 0)

propojovací 5 - žilový vodič nainstalovaný zákazníkem (L, N, 0 + STMÍVÁNÍ - stíněný kabel)

BZ – boční závěs

Slouží pro uchycení svítidla na stěnu s možností polohování.



Kód	Typ	Popis	Hmotnost [kg]
90002	BZ	boční závěs s aretací (sada pro 1 svítidlo)	0,4

Připojovací konektor na lištový systém Canalis nebo Zucchini

Konektor umožňuje rychlé jednofázové nebo třífázové propojení svítidel bez nutnosti jejich otevření.



Kód	Typ	Popis	Hmotnost [kg]
79001	KBA 40 ZU	závěsný držák svítidla - system Canalis KBA	0,1
70002	KBC 10 CC211	konektor s kabelem 1 m - system Canalis KBA	0,2



Kód	Typ	Popis	Hmotnost [kg]
70013	LB Snap clamp	závěsný držák svítidla - system Zucchini LB	0,1
70012	LB Plug-in 10A s	konektor s kabelem 1,5 m - system Zucchini LB	0,2

Připojovací konektor Stucchi nebo Wieland

Konektor umožňuje rychlé jednofázové nebo třífázové propojení svítidel bez nutnosti jejich otevření.

**OM – ochranná mřížka**

Kovová mřížka chrání svítidlo proti mechanickému poškození a neoprávněnému zásahu. Upevňuje se pomocí vrtů k podkladu. Povrchová úprava práškovou barvou RAL 9003.

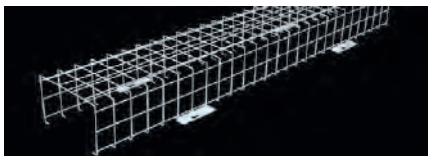

Kód	Typ	Popis	Hmotnost [kg]
11941	OM 218	ochranná mřížka pro typy 218, 214/224, 2.2ft (700×220×130 mm)	1,0
11942	OM 236	ochranná mřížka pro typy 236, 228/254, 2.4ft (1300×220×130 mm)	1,7
11943	OM 258	ochranná mřížka pro typy 258, 235/249/280, 2.5ft (1600×220×130 mm)	2,0

Dálkový ovladač

Ovládání senzoru svítidla dálkovým ovladačem (platí pro varianty svítidel SNS) - dosah až 8 m.



Kód	Typ	Popis	Hmotnost [kg]
80050	DO SNS	dálkový ovladač mikrovlnného pohybového senzoru	0,1



PERUN LED



LED
PRŮMYSLOVÉ
NEREZOVÉ
PRACHOTĚSNÉ
VODOTĚSNÉ



PERUN LED – průmyslové kovové LED svítidlo



PERUN LED
str. 92

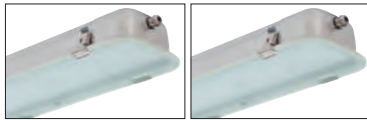

IP65

PERUN LED
str. 93

PERUN LED SF
str. 95

PERUN LED



... nerezové, prachotěsné, vodotěsné.

POUŽITÍ

Svítlidlo je vhodné pro průmyslové vnitřní i venkovní zastřešené prostory, sklady, garáže, dílny, sportovní areály, dopravní terminály, hospodářské objekty, zemědělské provozy a laboratoře bez nebezpečí výbuchu plynů, prachů a hořlavých par.

Svítlidlo odolává deformaci, vniknutí prachu, tryskající vodě a má zvýšenou chemickou odolnost.

Vlastnosti použitého tepelně tvrzeného bezpečnostního skla a jeho tříštivost se řídí normou ČSN EN 12150-1. U aplikací, kde spontánní lom skla může znamenat vyšší bezpečnostní riziko, doporučujeme použít provedení s ochrannou fólií (SF).

VÝHODY

- Krytí svítidla **IP65**
- Životnost: 50 000 hodin / L80B20
- Difuzor: translucenční tepelně tvrzené bezpečnostní sklo = vysoká chemická odolnost
- Základna: nerezový plech = vysoká mechanická i chemická odolnost
- Až o 45 % nižší spotřeba el. energie ve srovnání s trubicemi T5
- V provedení DALI možnost konstantního světelného toku po celou dobu životnosti (CLO)
- Konstantní světelný tok i při teplotě okolí -20 °C

- Standardní provedení CRI > 80: 4000 K
- Na vyžádání CRI > 80: 3000 K, 5000 K, 6500 K, CRI > 90: 3000 K, 4000 K
- Možnost dodání ve stmívatelném či nouzovém provedení
- Certifikace: ESČ

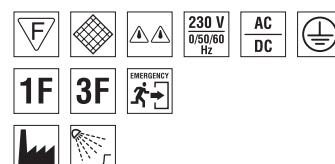
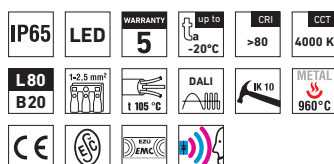

PERUN LED



TECHNICKÝ POPIS

- Krytí svítidla: IP65
- Maximální účinnost svítidla: 117 lm/W
- Uvedené hodnoty spotřeby a světelného toku jsou dle platných standardů v toleranci $\pm 7,5\%$
- Standardní provedení CRI > 80: 4000 K
- Životnost: 50 000 hodin / L80B20
- Difuzor: translucenční tepelně tvrzené bezpečnostní sklo s lanky pro zavěšení při montáži, chemicky odolný
- Základna: nerezový plech, nárazuvzdorná, chemicky odolná
- Reflektor: ocelový plech bílé barvy (RAL 9003)
- Klipy: nerez
- Těsnění: silikonové, na základně svítidla
- Kabelové vývody: PG 13,5 mosaz s povrchovou úpravou
- Svorkovnice: bezšroubová třípólová (v základním provedení)
- Instalace: součástí balení jsou nerez oka, nerez podložky a vymezovací gumové podložky
- Elektro vybavení: LED moduly, proudový napáječ nebo proudový napáječ DALI

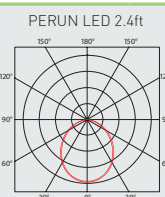
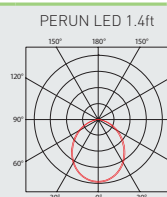

Kód	Typ	Světelný tok LED modulů [lm]	Světelný tok svítidla [lm]	Spotřeba svítidla [W]	Účinnost svítidla [lm/W]	Hmotnost netto [kg]	A [mm]	D [mm]
Základna nerezový plech - difuzor translucenční tepelně tvrzené bezpečnostní sklo								
68010	PERUN LED 1.2ft 1300/840	1300	1070	10	107	2,9	705	485
68020	PERUN LED 1.2ft 1600/840	1600	1290	12	108	2,8	705	485
68030	PERUN LED 1.2ft 2200/840	2200	1650	15	110	2,9	705	485
68040	PERUN LED 1.4ft 2600/840	2600	1990	18	111	5,2	1305	1095
68050	PERUN LED 1.4ft 3200/840	3200	2460	22	112	5,1	1305	1095
68060	PERUN LED 1.4ft 4400/840	4400	3340	30	111	5,2	1305	1095
68070	PERUN LED 1.5ft 3250/840	3250	2450	22	111	6,6	1605	1395
68080	PERUN LED 1.5ft 4000/840	4000	3050	27	113	6,5	1605	1395
68090	PERUN LED 1.5ft 5500/840	5500	4210	37	114	6,6	1605	1395
69010	PERUN LED 2.2ft 2600/840	2600	1990	18	111	2,9	705	485
69020	PERUN LED 2.2ft 3200/840	3200	2470	22	112	2,8	705	485
69030	PERUN LED 2.2ft 4400/840	4400	3340	30	111	2,9	705	485
69040	PERUN LED 2.4ft 5200/840	5200	3980	35	114	5,2	1305	1095
69050	PERUN LED 2.4ft 6400/840	6400	4890	42	116	5,1	1305	1095
69060	PERUN LED 2.4ft 8800/840	8800	6760	58	117	5,2	1305	1095
69070	PERUN LED 2.5ft 6500/840	6500	5070	44	115	6,6	1605	1395
69080	PERUN LED 2.5ft 8000/840	8000	6120	53	115	6,5	1605	1395
69090	PERUN LED 2.5ft 11000/840	11000	8240	71	116	6,6	1605	1395

68020 PERUN LED 1.2ft 1600/840 = přímá náhrada trubicového svítidla PERUN 118 - 1x18 W
 68050 PERUN LED 1.4ft 3200/840 = přímá náhrada trubicového svítidla PERUN 136 - 1x36 W
 68080 PERUN LED 1.5ft 4000/840 = přímá náhrada trubicového svítidla PERUN 158 - 1x58 W
 69020 PERUN LED 2.2ft 3200/840 = přímá náhrada trubicového svítidla PERUN 218 - 2x18 W
 69050 PERUN LED 2.4ft 6400/840 = přímá náhrada trubicového svítidla PERUN 236 - 2x36 W
 69080 PERUN LED 2.5ft 8000/840 = přímá náhrada trubicového svítidla PERUN 258 - 2x58 W

PERUN LED

Nestmívatelný napáječ, difuzor z translucenčního tepelně tvrzeného bezpečnostního skla

Kód	Typ	1F	3F	M1h	M3h	3F M1h	3F M3h
68010	PERUN LED 1.2ft 1300/840	x	x	x	x	x	x
68020	PERUN LED 1.2ft 1600/840	x	x	x	x	x	x
68030	PERUN LED 1.2ft 2200/840	x	x	x	x	x	x
68040	PERUN LED 1.4ft 2600/840	68140	68340	68044	x	68344	x
68050	PERUN LED 1.4ft 3200/840	68150	68350	68054	x	68354	x
68060	PERUN LED 1.4ft 4400/840	68160	68360	x	x	x	x
68070	PERUN LED 1.5ft 3250/840	68170	68370	68074	68075	68374	68375
68080	PERUN LED 1.5ft 4000/840	68180	68380	68084	68085	68384	68385
68090	PERUN LED 1.5ft 5500/840	68190	68390	x	x	x	x
69010	PERUN LED 2.2ft 2600/840	x	x	x	x	x	x
69020	PERUN LED 2.2ft 3200/840	x	x	x	x	x	x
69030	PERUN LED 2.2ft 4400/840	x	x	x	x	x	x
69040	PERUN LED 2.4ft 5200/840	69140	69340	69044	69045	69344	69345
69050	PERUN LED 2.4ft 6400/840	69150	69350	69054	69055	69354	69355
69060	PERUN LED 2.4ft 8800/840	69160	69360	x	x	x	x
69070	PERUN LED 2.5ft 6500/840	69170	69370	69074	69075	69374	69375
69080	PERUN LED 2.5ft 8000/840	69180	69380	69084	69085	69384	69385
69090	PERUN LED 2.5ft 11000/840	69190	69390	x	x	x	x

Příklad typového označení: 69385 = PERUN LED 2.5ft 8000/840 **3F M3h**

PERUN LED DALI

Digitálně stmívatelný napaječ DALI, difuzor z translucenčního tepelně tvrzeného bezpečnostního skla

Kód	Typ	1F	3F	M1h	M3h	3F M1h	3F M3h
68013	PERUN LED 1.2ft 1300/840 DALI	x	x	x	x	x	x
68023	PERUN LED 1.2ft 1600/840 DALI	x	x	x	x	x	x
68033	PERUN LED 1.2ft 2200/840 DALI	x	x	x	x	x	x
68043	PERUN LED 1.4ft 2600/840 DALI	68143	68343	68047	x	68347	x
68053	PERUN LED 1.4ft 3200/840 DALI	68153	68353	68057	x	68357	x
68063	PERUN LED 1.4ft 4400/840 DALI	68163	68363	x	x	x	x
68073	PERUN LED 1.5ft 3250/840 DALI	68173	68373	68077	68079	68377	68379
68083	PERUN LED 1.5ft 4000/840 DALI	68183	68383	68087	68089	68387	68389
68093	PERUN LED 1.5ft 5500/840 DALI	68193	68393	x	x	x	x
69013	PERUN LED 2.2ft 2600/840 DALI	x	x	x	x	x	x
69023	PERUN LED 2.2ft 3200/840 DALI	x	x	x	x	x	x
69033	PERUN LED 2.2ft 4400/840 DALI	x	x	x	x	x	x
69043	PERUN LED 2.4ft 5200/840 DALI	69143	69343	69047	69049	69347	69349
69053	PERUN LED 2.4ft 6400/840 DALI	69153	69353	69057	69059	69357	69359
69063	PERUN LED 2.4ft 8800/840 DALI	69163	69363	x	x	x	x
69073	PERUN LED 2.5ft 6500/840 DALI	69173	69373	69077	69079	69377	69379
69083	PERUN LED 2.5ft 8000/840 DALI	69183	69383	69087	69089	69387	69389
69093	PERUN LED 2.5ft 11000/840 DALI	69193	69393	x	x	x	x

Příklad typového označení: 69389 = PERUN LED 2.5ft 8000/840 DALI **3F M3h**

LEGENDA

DALI – provedení s digitálně stmívatelným napaječem DALI**1F** – jednofázová propojovací kabeláž pro průběžnou montáž**3F** – třífázová propojovací kabeláž pro průběžnou montáž**M1h** – nouzový záložní zdroj s operačním časem 1 hodina (SA) pro trvalé i nouzové osvětlení**M3h** – nouzový záložní zdroj s operačním časem 3 hodiny (SA) pro trvalé i nouzové osvětlení
Akumulátory je nutno před uvedením do provozu naformátovat. Při montáži dodržujte pokyny uvedené v montážním návodu.

ZPŮSOB UPEVNĚNÍ SVÍTIDLA

a) Zavěšení pomocí nerezových ok a lanek na strop

b) Pomocí vrtulů, nerezových a gumových vymezovacích podložek na strop nebo stěnu



DETAIL SVÍTIDLA

PERUN LED



PERUN LED SF



TECHNICKÝ POPIS

- Krytí svítidla: IP65
- Maximální účinnost svítidla: 109 lm/W
- Uvedené hodnoty spotřeby a světelného toku jsou dle platných standardů v toleranci $\pm 7,5\%$
- Standardní provedení CRI > 80: 4000 K
- Životnost: 50 000 hodin / L80B20
- Difuzor: translucenční tepelně tvrzené bezpečnostní sklo s ochrannou fólií (SF) s lanky pro zavěšení při montáži, chemicky odolný
- Základna: nerezový plech, nárázuvzdorná, chemicky odolná
- Reflektor: ocelový plech bílé barvy (RAL 9003)
- Klipy: nerez
- Těsnění: silikonové, na základně svítidla
- Kabelové vývody: PG 13,5 mosaz s povrchovou úpravou
- Svorkovnice: bezšroubová třípólová (v základním provedení)
- Instalace: součástí balení jsou nerez oka, nerez podložky a vymezovací gumové podložky
- Elektro vybavení: LED moduly, proudový napáječ nebo proudový napáječ DALI



PERUN LED 1.4ft SF

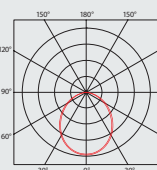

PERUN LED 2.4ft SF

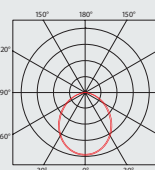

Kód	Typ	Světelný tok LED modulů [lm]	Světelný tok svítidla [lm]	Spotřeba svítidla [W]	Účinnost svítidla [lm/W]	Hmotnost netto [kg]	A [mm]	D [mm]
Základna nerezový plech - difuzor translucenční tepelně tvrzené bezpečnostní sklo s ochrannou fólií (SF)								
68210	PERUN LED 1.2ft SF 1300/840	1300	1000	10	100	2,9	705	485
68220	PERUN LED 1.2ft SF 1600/840	1600	1210	12	101	2,8	705	485
68230	PERUN LED 1.2ft SF 2200/840	2200	1540	15	103	2,9	705	485
68240	PERUN LED 1.4ft SF 2600/840	2600	1860	18	103	5,2	1305	1095
68250	PERUN LED 1.4ft SF 3200/840	3200	2300	22	105	5,1	1305	1095
68260	PERUN LED 1.4ft SF 4400/840	4400	3120	30	104	5,2	1305	1095
68270	PERUN LED 1.5ft SF 3250/840	3250	2290	22	104	6,6	1605	1395
68280	PERUN LED 1.5ft SF 4000/840	4000	2850	27	106	6,5	1605	1395
68290	PERUN LED 1.5ft SF 5500/840	5500	3930	37	106	6,6	1605	1395
69210	PERUN LED 2.2ft SF 2600/840	2600	1860	18	103	3,9	705	485
69220	PERUN LED 2.2ft SF 3200/840	3200	2310	22	105	3,8	705	485
69230	PERUN LED 2.2ft SF 4400/840	4400	3120	30	104	3,9	705	485
69240	PERUN LED 2.4ft SF 5200/840	5200	3720	35	106	7,1	1305	1095
69250	PERUN LED 2.4ft SF 6400/840	6400	4560	42	109	7,0	1305	1095
69260	PERUN LED 2.4ft SF 8800/840	8800	6310	58	109	7,1	1305	1095
69270	PERUN LED 2.5ft SF 6500/840	6500	4740	44	108	9,2	1605	1395
69280	PERUN LED 2.5ft SF 8000/840	8000	5720	53	108	9,1	1605	1395
69290	PERUN LED 2.5ft SF 11000/840	11000	7700	71	108	9,2	1605	1395

68220 PERUN LED 1.2ft SF 1600/840 = přímá náhrada trubicového svítidla PERUN 118 - 1 x 18 W
 68250 PERUN LED 1.4ft SF 3200/840 = přímá náhrada trubicového svítidla PERUN 136 - 1 x 36 W
 68280 PERUN LED 1.5ft SF 4000/840 = přímá náhrada trubicového svítidla PERUN 158 - 1 x 58 W
 69220 PERUN LED 2.2ft SF 3200/840 = přímá náhrada trubicového svítidla PERUN 218 - 2 x 18 W
 69250 PERUN LED 2.4ft SF 6400/840 = přímá náhrada trubicového svítidla PERUN 236 - 2 x 36 W
 69280 PERUN LED 2.5ft SF 8000/840 = přímá náhrada trubicového svítidla PERUN 258 - 2 x 58 W

PERUN LED SF

Kód	Typ
68210	PERUN LED 1.2ft SF 1300/840
68220	PERUN LED 1.2ft SF 1600/840
68230	PERUN LED 1.2ft SF 2200/840
68240	PERUN LED 1.4ft SF 2600/840
68250	PERUN LED 1.4ft SF 3200/840
68260	PERUN LED 1.4ft SF 4400/840
68270	PERUN LED 1.5ft SF 3250/840
68280	PERUN LED 1.5ft SF 4000/840
68290	PERUN LED 1.5ft SF 5500/840
69210	PERUN LED 2.2ft SF 2600/840
69220	PERUN LED 2.2ft SF 3200/840
69230	PERUN LED 2.2ft SF 4400/840
69240	PERUN LED 2.4ft SF 5200/840
69250	PERUN LED 2.4ft SF 6400/840
69260	PERUN LED 2.4ft SF 8800/840
69270	PERUN LED 2.5ft SF 6500/840
69280	PERUN LED 2.5ft SF 8000/840
69290	PERUN LED 2.5ft SF 11000/840

Nestmívatelný napáječ, difuzor z translucenčního tepelně tvrzeného bezpečnostního skla s ochrannou fólií (SF)

	1F	3F	M1h	M3h	3F M1h	3F M3h
x	x	x	x	x	x	x
x	x	x	x	x	x	x
x	x	x	x	x	x	x
68540	68640	68244	x	68644	x	x
68550	68650	68254	x	68654	x	x
68560	68660	x	x	x	x	x
68570	68670	68274	68275	68674	68675	68675
68580	68680	68284	68285	68684	68685	68685
68590	68690	x	x	x	x	x
x	x	x	x	x	x	x
x	x	x	x	x	x	x
x	x	x	x	x	x	x
69540	69640	69244	69245	69644	69645	69645
69550	69650	69254	69255	69654	69655	69655
69560	69660	x	x	x	x	x
69570	69670	69274	69275	69674	69675	69675
69580	69680	69284	69285	69684	69685	69685
69590	69690	x	x	x	x	x

Příklad typového označení: 69685 = PERUN LED 2.5ft SF 8000/840 3F M3h

PERUN LED SF DALI

Digitálně stmívatelný napaječ DALI,
difuzor z translucentního tepelně tvrzeného bezpečnostního skla s ochrannou fólií (SF)

Kód	Typ	1F	3F	M1h	M3h	3F M1h	3F M3h
68213	PERUN LED 1.2ft SF 1300/840 DALI	x	x	x	x	x	x
68223	PERUN LED 1.2ft SF 1600/840 DALI	x	x	x	x	x	x
68233	PERUN LED 1.2ft SF 2200/840 DALI	x	x	x	x	x	x
68243	PERUN LED 1.4ft SF 2600/840 DALI	68543	68643	68247	x	68647	x
68253	PERUN LED 1.4ft SF 3200/840 DALI	68553	68653	68257	x	68657	x
68263	PERUN LED 1.4ft SF 4400/840 DALI	68563	68663	x	x	x	x
68273	PERUN LED 1.5ft SF 3250/840 DALI	68573	68673	68277	68279	68677	68679
68283	PERUN LED 1.5ft SF 4000/840 DALI	68583	68683	68287	68289	68687	68689
68293	PERUN LED 1.5ft SF 5500/840 DALI	68593	68693	x	x	x	x
69213	PERUN LED 2.2ft SF 2600/840 DALI	x	x	x	x	x	x
69223	PERUN LED 2.2ft SF 3200/840 DALI	x	x	x	x	x	x
69233	PERUN LED 2.2ft SF 4400/840 DALI	x	x	x	x	x	x
69243	PERUN LED 2.4ft SF 5200/840 DALI	69543	69643	69247	69249	69647	69649
69253	PERUN LED 2.4ft SF 6400/840 DALI	69553	69653	69257	69259	69657	69659
69263	PERUN LED 2.4ft SF 8800/840 DALI	69563	69663	x	x	x	x
69273	PERUN LED 2.5ft SF 6500/840 DALI	69573	69673	69277	69279	69677	69679
69283	PERUN LED 2.5ft SF 8000/840 DALI	69583	69683	69287	69289	69687	69689
69293	PERUN LED 2.5ft SF 11000/840 DALI	69593	69693	x	x	x	x

Příklad typového označení: 69689 = PERUN LED 2.5ft SF 8000/840 DALI **3F M3h**

LEGENDA

SF – ochranná fólie

DALI – provedení s digitálně stmívatelným napaječem DALI

1F – jednofázová propojovací kabeláž pro průběžnou montáž

3F – třífázová propojovací kabeláž pro průběžnou montáž

M1h – nouzový záložní zdroj s operačním časem 1 hodina (SA) pro trvalé i nouzové osvětlení

M3h – nouzový záložní zdroj s operačním časem 3 hodiny (SA) pro trvalé i nouzové osvětlení

Akumulátory je nutno před uvedením do provozu naformátovat. Při montáži dodržujte pokyny uvedené v montážním návodu.

ZPŮSOB UPEVNĚNÍ SVÍTIDLA

a) Zavěšení pomocí nerezových ok a lanek na strop

b) Pomocí vrtulů, nerezových a gumových vymešovacích podložek na strop nebo stěnu



DETAIL SVÍTIDLA

PERUN LED SF

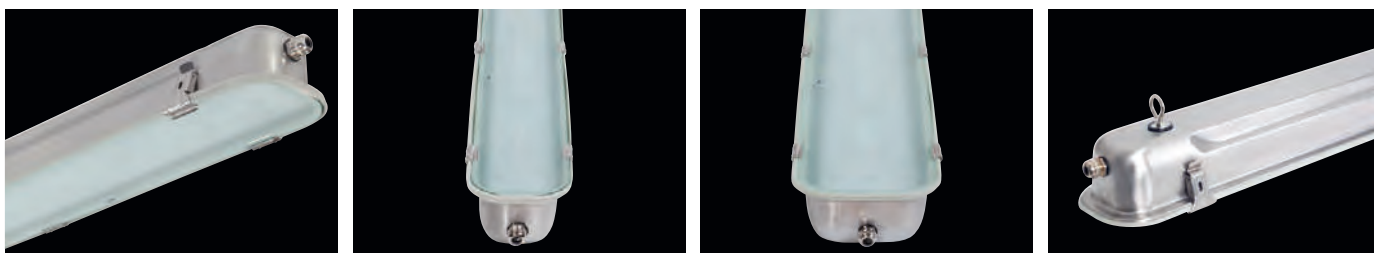



ALUMAX LED



LED
PRŮMYSLOVÉ
PRACHOTĚSNÉ
VODOTĚSNÉ
Z HLINÍKOVÉHO PROFILU



ALUMAX LED – průmyslové kovové LED svítidlo



ALUMAX LED
str. 100



IP66

ALUMAX LED
str. 100

ALUMAX LED DO
EXTRÉMNÍCH TEPLŮT
str. 103



IP66

ALUMAX LED MAX
str. 103

ALUMAX LED
PŘÍSLUŠENSTVÍ
str. 106



ALUMAX LED
PŘÍSLUŠENSTVÍ
str. 106

ALUMAX LED

NOVINKA



... hliníkové, prachotěsné, vodotěsné a chemicky odolné.

POUŽITÍ

Svítlidlo je vhodné pro průmyslové vnitřní i venkovní zastřešené prostory, sklady, garáže, dílny, sportovní areály, dopravní terminály, hospodářské objekty, zemědělské provozy a laboratoře bez nebezpečí výbuchu plynů, prachů a hořlavých par.

Svítlidlo odolává deformaci, vniknutí prachu, tryskající vodě i chemicky agresivnímu prostředí.

Vlastnosti použitého tepelně tvrzeného bezpečnostního skla a jeho tříštivost se řídí normou ČSN EN 12150-1.

VÝHODY

- Krytí svítidla **IP66**
- Maximální teplota okolí až do **$t_a = 35^\circ\text{C}$**
- Životnost: 50 000 hodin / L80B20
- Difuzor: tepelně tvrzené bezpečnostní sklo s vysokou mechanickou odolností
- Základna: šedý hliníkový profil, povrchová úprava práškovou barvou
- Až o 45 % nižší spotřeba el. energie ve srovnání s trubicemi T5
- V provedení DALI možnost konstantního světelného toku po celou dobu životnosti (CLO)
- Konstantní světelný tok i při teplotě okolí -20°C

- Standardní provedení CRI > 80: 4000 K
- Na vyžádání CRI > 80: 3000 K, 6500 K
- Možnost dodání ve stmívatelném či nouzovém provedení
- Certifikace: ESČ, ENEC, CB

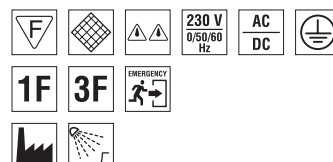
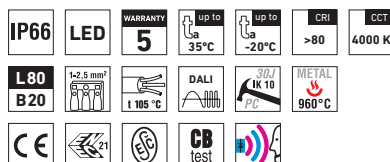

ALUMAX LED



TECHNICKÝ POPIS

- Krytí svítidla: IP66
- Maximální účinnost svítidla: 115 lm/W
- Uvedené hodnoty spotřeby a světelného toku jsou dle platných standardů v toleranci $\pm 7,5\%$
- Standardní provedení CRI > 80: 4000 K
- Životnost: 50 000 hodin / L80B20
- Difuzor: tepelně tvrzené bezpečnostní sklo
- Základna: šedý hliníkový profil, povrchová úprava práškovou barvou
- Boční víčka: šedá hliníková slitina s plastovými bočnicemi pro uchycení a zavěšení skla při montáži, povrchová úprava práškovou barvou
- Reflektor: ocelový plech bílé barvy (RAL 9003)
- Klipy: nerez
- Těsnění: polyuretan (PUR) v drážce tělesa
- Svorkovnice: bezšroubová třípólová (v základním provedení)
- Kabelové vývodky: mosazné M18x1,5
- Instalace: součástí balení jsou závěsné spony z nerez plechu a FeZn posuvné závěsy
- Elektro vybavení: LED moduly, proudový napáječ nebo proudový napáječ DALI

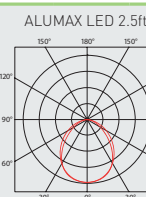
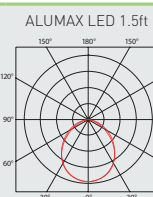
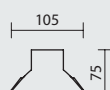
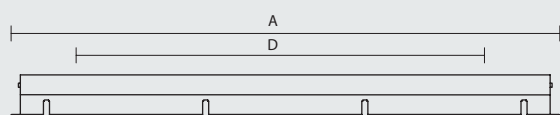

Kód	Typ	Světelný tok LED modulů [lm]	Světelný tok svítidla [lm]	Spotřeba svítidla [W]	Účinnost svítidla [lm/W]	Hmotnost netto [kg]	A [mm]	D [mm]
Difuzor z tepelně tvrzeného bezpečnostního skla								
50410	ALUMAX LED 1.2ft 1300/840	1300	1070	10	107	2,2	624	534
50420	ALUMAX LED 1.2ft 1600/840	1600	1290	12	108	2,2	624	534
50430	ALUMAX LED 1.2ft 2200/840	2200	1650	15	110	2,2	624	534
50440	ALUMAX LED 1.4ft 2600/840	2600	1990	18	111	4,2	1224	1134
50450	ALUMAX LED 1.4ft 3200/840	3200	2460	22	112	4,2	1224	1134
50460	ALUMAX LED 1.4ft 4400/840	4400	3340	30	111	4,2	1224	1134
50470	ALUMAX LED 1.5ft 3250/840	3250	2450	22	111	5,0	1524	1434
50480	ALUMAX LED 1.5ft 4000/840	4000	3050	27	113	5,0	1524	1434
50490	ALUMAX LED 1.5ft 5500/840	5500	4210	37	114	5,0	1524	1434
50510	ALUMAX LED 2.2ft 2600/840	2600	1970	18	109	2,4	624	534
50520	ALUMAX LED 2.2ft 3200/840	3200	2440	22	111	2,4	624	534
50530	ALUMAX LED 2.2ft 4400/840	4400	3300	30	110	2,4	624	534
50540	ALUMAX LED 2.4ft 5200/840	5200	3930	35	112	4,3	1224	1134
50550	ALUMAX LED 2.4ft 6400/840	6400	4820	42	115	4,3	1224	1134
50560	ALUMAX LED 2.4ft 8800/840	8800	6670	58	115	4,3	1224	1134
50570	ALUMAX LED 2.5ft 6500/840	6500	5010	44	114	5,3	1524	1434
50580	ALUMAX LED 2.5ft 8000/840	8000	6040	53	114	5,3	1524	1434
50590	ALUMAX LED 2.5ft 11000/840	11000	8130	71	115	5,3	1524	1434

50450 ALUMAX LED 1.4ft 3200/840 = přímá náhrada trubcového svítidla ALUMAX 136 E - 1x36 W

50480 ALUMAX LED 1.5ft 4000/840 = přímá náhrada trubcového svítidla ALUMAX 158 E - 1x58 W

50550 ALUMAX LED 2.4ft 6400/840 = přímá náhrada trubcového svítidla ALUMAX 236 E - 2x36 W

50580 ALUMAX LED 2.5ft 8000/840 = přímá náhrada trubcového svítidla ALUMAX 258 E - 2x58 W

ALUMAX LED

Kód	Typ
50410	ALUMAX LED 1.2ft 1300/840
50420	ALUMAX LED 1.2ft 1600/840
50430	ALUMAX LED 1.2ft 2200/840
50440	ALUMAX LED 1.4ft 2600/840
50450	ALUMAX LED 1.4ft 3200/840
50460	ALUMAX LED 1.4ft 4400/840
50470	ALUMAX LED 1.5ft 3250/840
50480	ALUMAX LED 1.5ft 4000/840
50490	ALUMAX LED 1.5ft 5500/840
50510	ALUMAX LED 2.2ft 2600/840
50520	ALUMAX LED 2.2ft 3200/840
50530	ALUMAX LED 2.2ft 4400/840
50540	ALUMAX LED 2.4ft 5200/840
50550	ALUMAX LED 2.4ft 6400/840
50560	ALUMAX LED 2.4ft 8800/840
50570	ALUMAX LED 2.5ft 6500/840
50580	ALUMAX LED 2.5ft 8000/840
50590	ALUMAX LED 2.5ft 11000/840

Difuzor z tepelně tvrzeného bezpečnostního skla, nerez klipy

	1F	3F	M1h	M3h	1F M1h	3F M1h	3F M3h
x	x	x	x	x	x	x	x
x	x	x	x	x	x	x	x
x	x	x	x	x	x	x	x
50441	50443	50444	50445	x	50447	50448	
50451	50453	50454	50455	x	50457	50458	
50461	50463	50464	50465	x	50467	50468	
50471	50473	50474	50475	x	50477	50478	
50481	50483	50484	50485	x	50487	50488	
50491	50493	50494	50495	x	50497	50498	
x	x	x	x	x	x	x	x
x	x	x	x	x	x	x	x
x	x	x	x	x	x	x	x
50541	50543	50544	50545	x	50547	50548	
50551	50553	50554	50555	x	50557	50558	
50561	50563	x	x	x	x	x	x
50571	50573	50574	50575	x	50577	50578	
50581	50583	50584	50585	x	50587	50588	
50591	50593	x	x	x	x	x	x

Příklad typového označení: 50555 = ALUMAX LED 2.4ft 6400/840 M3h

ALUMAX LED DALI

Digitálně stmívatelný napaječ DALI, difuzor z tepelně tvrzeného bezpečnostního skla, nerez klipy

Kód	Typ	1F	3F	M1h	M3h	1F M1h	3F M1h	3F M3h
50610	ALUMAX LED 1.2ft 1300/840 DALI	x	x	x	x	x	x	x
50620	ALUMAX LED 1.2ft 1600/840 DALI	x	x	x	x	x	x	x
50630	ALUMAX LED 1.2ft 2200/840 DALI	x	x	x	x	x	x	x
50640	ALUMAX LED 1.4ft 2600/840 DALI	50641	50643	50644	50645	x	x	x
50650	ALUMAX LED 1.4ft 3200/840 DALI	50651	50653	50654	50655	x	x	x
50660	ALUMAX LED 1.4ft 4400/840 DALI	50661	50663	50664	50665	x	x	x
50670	ALUMAX LED 1.5ft 3250/840 DALI	50671	50673	50674	50675	x	x	x
50680	ALUMAX LED 1.5ft 4000/840 DALI	50681	50683	50684	50685	x	x	x
50690	ALUMAX LED 1.5ft 5500/840 DALI	50691	50693	50694	50695	x	x	x
50710	ALUMAX LED 2.2ft 2600/840 DALI	x	x	x	x	x	x	x
50720	ALUMAX LED 2.2ft 3200/840 DALI	x	x	x	x	x	x	x
50730	ALUMAX LED 2.2ft 4400/840 DALI	x	x	x	x	x	x	x
50740	ALUMAX LED 2.4ft 5200/840 DALI	50741	50743	50744	50745	x	x	x
50750	ALUMAX LED 2.4ft 6400/840 DALI	50751	50753	50754	50755	x	x	x
50760	ALUMAX LED 2.4ft 8800/840 DALI	50761	50763	x	x	x	x	x
50770	ALUMAX LED 2.5ft 6500/840 DALI	50771	50773	50774	50775	x	x	x
50780	ALUMAX LED 2.5ft 8000/840 DALI	50781	50783	50784	50785	x	x	x
50790	ALUMAX LED 2.5ft 11000/840 DALI	50791	50793	x	x	x	x	x

Příklad typového označení: 50694 = ALUMAX LED 1.5ft 5500/840 DALI **M1h**

LEGENDA

DALI – provedení s digitálně stmívatelným napaječem DALI**1F** – jednofázová propojovací kabeláž pro průběžnou montáž**3F** – třífázová propojovací kabeláž pro průběžnou montáž**M1h** – nouzový záložní zdroj s operačním časem 1 hodina (SA) pro trvalé i nouzové osvětlení**M3h** – nouzový záložní zdroj s operačním časem 3 hodiny (SA) pro trvalé i nouzové osvětlení
Akumulátory je nutno před uvedením do provozu naformátovat. Při montáži dodržujte pokyny uvedené v montážním návodu.

ZPŮSOB UPEVNĚNÍ SVÍTIDLA

- a) Pomocí vrtulů a nerez spon přímo na strop nebo stěnu
 b) Pomocí FeZn posuvných závěsů v drážce základny na strop nebo stěnu
 c) Upevnění pomocí bočních závěsů na stěnu

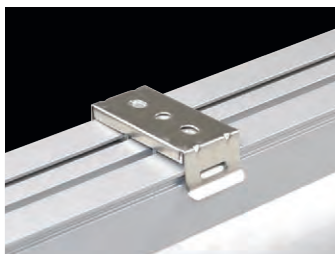

DETAIL SVÍTIDLA

ALUMAX LED



ALUMAX LED MAX

NOVINKA



... do extrémních teplot -40°C až $+60^{\circ}\text{C}$.

POUŽITÍ

Svítilno je vhodné pro vnitřní i venkovní zastřešené prostory s extrémními teplotami od -40°C do $+60^{\circ}\text{C}$. Svítidlo je určeno zejména pro mrazírny, chladírny, pekárny, teplárny, hutní linky, sklárny a jiné prostory bez nebezpečí výbuchu plynů, prachů a hořlavých par.

Svítilno odolává deformaci, vniknutí prachu, tryskající vodě i chemicky agresivnímu prostředí.

Vlastnosti použitého tepelně tvrzeného bezpečnostního skla a jeho tříštivost se řídí normou ČSN EN 12150-1.

VÝHODY

- Krytí svítidla **IP66**
- Minimální teplota okolí až do $t_a = -40^{\circ}\text{C}$
- Maximální teplota okolí až do $t_a = 60^{\circ}\text{C}$
- Životnost: 50 000 hodin / L80B20
- Difuzor: tepelně tvrzené bezpečnostní sklo s vysokou mechanickou odolností
- Základna: šedý hliníkový profil, povrchová úprava práškovou barvou
- Až o 45 % nižší spotřeba el. energie ve srovnání s trubicemi T5
- Konstantní světelný tok i při teplotě okolí -40°C

- Standardní provedení CRI > 80: 4000 K
- Na vyžádání CRI > 80: 3000 K, 5000 K
- Certifikace: ESc, ENEC, CB

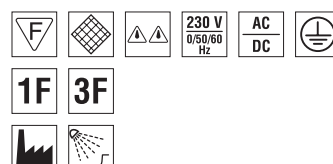
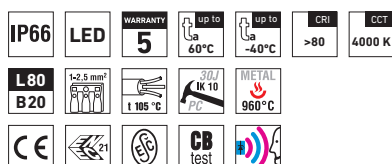

ALUMAX LED MAX



TECHNICKÝ POPIS

- Krytí svítidla: IP66
- Minimální teplota okolí: $t_a = -40^\circ\text{C}$
- Maximální teplota okolí: $t_a = 60^\circ\text{C}$
- Maximální účinnost svítidla: 123 lm/W
- Uvedené hodnoty spotřeby a světelného toku jsou dle platných standardů v toleranci $\pm 7,5\%$
- Standardní provedení CRI > 80: 4000 K
- Životnost: 50 000 hodin / L80B20
- Difuzor: tepelně tvrzené bezpečnostní sklo
- Základna: šedý hliníkový profil, povrchová úprava práškovou barvou
- Boční víčka: šedá hliníková slitina s plastovými bočnicemi pro uchycení a zavěšení skla při montáži, povrchová úprava práškovou barvou
- Reflektor: ocelový plech bílé barvy (RAL 9003)
- Ventilační ucpávka: typ BVPB-01 z mosazi, velikost M12 x 1,5
- Klipy: nerez
- Těsnění: polyuretan (PUR) v drážce tělesa
- Svorkovnice: bezšroubová třípólová (v základním provedení)
- Kabelové vývodky: mosazné M18 x 1,5
- Instalace: součástí balení jsou závěsné spony z nerez plechu a FeZn posuvné závěsy
- Elektro vybavení: LED moduly, proudový napajec

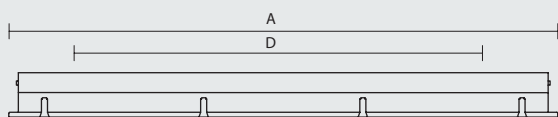

ALUMAX LED MAX 1.5ft

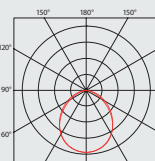

ALUMAX LED MAX 2.5ft

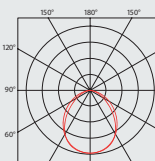

Kód	Typ	Světelný tok LED modulů [lm]	Světelný tok svítidla [lm]	Spotřeba svítidla [W]	Účinnost svítidla [lm/W]	Hmotnost netto [kg]	A [mm]	D [mm]
Difuzor z tepelně tvrzeného bezpečnostního skla								
79700	ALUMAX LED MAX 1.5ft 5500/840	5500	4250	36	118	5,0	1524	1434
79710	ALUMAX LED MAX 2.4ft 8800/840	8800	6710	55	122	4,3	1224	1134
79720	ALUMAX LED MAX 2.5ft 11000/840	11000	8390	68	123	5,3	1524	1434

ALUMAX LED MAX

Difuzor z tepelně tvrzeného bezpečnostního skla, nerez klipy

Kód	Typ	1F	3F	M1h	M3h	1F M1h	3F M1h	3F M3h
79700	ALUMAX LED MAX 1.5ft 5500/840	79701	79703	x	x	x	x	x
79710	ALUMAX LED MAX 2.4ft 8800/840	79711	79713	x	x	x	x	x
79720	ALUMAX LED MAX 2.5ft 11000/840	79721	79723	x	x	x	x	x

Příklad typového označení: 79713 = ALUMAX LED MAX 2.4ft 8800/840 3F

LEGENDA

- 1F** – jednofázová propojovací kabeláž pro průběžnou montáž
3F – třífázová propojovací kabeláž pro průběžnou montáž

ZPŮSOB UPEVNĚNÍ SVÍTIDLA

- a) Pomocí vrtů a nerez spon přímo na strop nebo stěnu
- b) Pomocí FeZn posuvných závěsů v drážce základny na strop nebo stěnu
- c) Upevnění pomocí bočních závěsů na stěnu

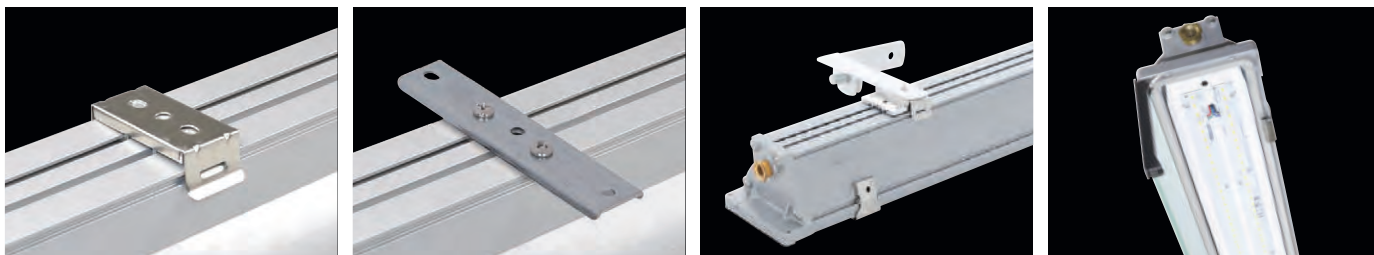
**DETAIL SVÍTIDLA**

ALUMAX LED MAX



BZ – boční závěs

Boční závěs slouží pro uchycení svítidla na stěnu s možností polohování



Kód	Typ	Popis	Hmotnost [kg]
90002	BZ	boční závěs s aretací (sada pro 1 svítidlo)	0,4



TITAN LED



LED
PRŮMYSLOVÉ
KOVOVÉ
PRO VYSOKÉ STROPY



TITAN LED – průmyslové kovové LED svítidlo



TITAN LED
str. 110

IP54



TITAN LED
str. 111



TITAN LED SF
str. 112



TITAN LED TR
str. 113



TITAN LED TR SF
str. 114

TITAN LED



... prachotěsné, vodotěsné, pro vysoké stropy.

POUŽITÍ

Svítlidlo je vhodné pro rozsáhlé provozy s vysokými stropy, průmyslové vnitřní i venkovní zastřešené prostory, sklady, dílny, sportovní areály, dopravní terminály a hospodářské objekty bez nebezpečí výbuchu plynů, prachu a hořlavých par.

Svítlidlo odolává deformaci, vniknutí prachu, stříkající vodě i chemicky agresivnímu prostředí.

Vlastnosti použitého tepelně tvrzeného bezpečnostního skla a jeho tříštivost se řídí normou ČSN EN 12150-1. U aplikací, kde spontánní lom skla může znamenat vyšší bezpečnostní riziko, doporučujeme použít provedení s ochrannou fólií (SF).

VÝHODY

- Krytí svítidla **IP54**
- Maximální teplota okolí až do **$t_a = 35^\circ\text{C}$**
- Životnost: 50 000 hodin / L80B20
- Difuzor: translucenční nebo čiré tepelně tvrzené bezpečnostní sklo = vysoká chemická odolnost
- Základna: ocelový plech bílé barvy (RAL 9003) = vysoká mechanická odolnost
- Až o 45 % nižší spotřeba el. energie ve srovnání s trubicemi T5
- V provedení DALI možnost konstantního světelného toku po celou dobu životnosti (CLO)
- Konstantní světelný tok i při teplotě okolí -20°C

- Standardní provedení CRI > 80: 4000 K
- Na vyžádání CRI > 80: 3000 K, 5000 K, 6500 K, CRI > 90: 3000 K, 4000 K
- Možnost dodání ve stmívatelném či nouzovém provedení
- Snadná instalace pomocí napájecího konektoru bez nutnosti otevření svítidla
- Certifikace: ESČ

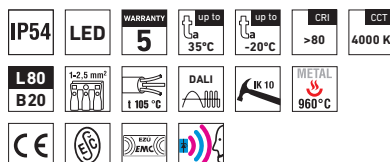

TITAN LED

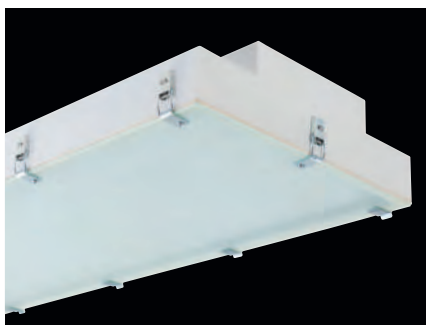

TECHNICKÝ POPIS

- Krytí svítidla: IP54
- Maximální teplota okolí: $t_a = 35^\circ\text{C}$,
Maximální teplota okolí: $t_a = 25^\circ\text{C}$ v provedení se záložním zdrojem M1h, M3h
- Maximální účinnost svítidla: 117 lm/W
- Uvedené hodnoty spotřeby a světelného toku jsou dle platných standardů v toleranci $\pm 7,5\%$
- Standardní provedení CRI > 80: 4000 K
- Životnost: 50 000 hodin / L80B20
- Difuzor: translucenční tepelně tvrzené bezpečnostní sklo, chemicky odolný
- Základna: ocelový plech bílé barvy (RAL 9003), nárázuvzdorný
- Klípy: FeZn s aretací, slouží rovněž pro zavěšení skla při otevření svítidla
- Těsnění: EPDM nalepené na základnu svítidla
- Svorkovnice: propojovací konektor
- Instalace: součástí balení jsou ocelové dvoudílné ližiny bílé barvy (RAL 9003)
- Elektro vybavení: LED moduly, proudový napáječ nebo proudový napáječ DALI

Kód	Typ	Světelný tok LED modulů [lm]	Světelný tok svítidla [lm]	Spotřeba svítidla [W]	Účinnost svítidla [lm/W]	Hmotnost netto [kg]	A [mm]	D [mm]
Do teploty okolí $t_a = 35^\circ\text{C}$ - základna ocelový plech bílé barvy - difuzor translucenční tepelně tvrzené bezpečnostní sklo								
60010	TITAN LED 5.4ft 22000/840	22000	16860	146	115	23,9	1244	820
60020	TITAN LED 6.4ft 26400/840	26400	20280	174	117	24,1	1244	820
60030	TITAN LED 7.4ft 30800/840	30800	23620	204	116	24,5	1244	820

TITAN LED

Difuzor z translucenčního tepelně tvrzeného bezpečnostního skla

Kód	Typ	M1h	M3h	DALI	DALI M1h	DALI M3h
60010	TITAN LED 5.4ft 22000/840	60014	60015	60013	60017	60019
60020	TITAN LED 6.4ft 26400/840	60024	60025	60023	60027	60029
60030	TITAN LED 7.4ft 30800/840	x	x	60033	x	x

Příklad typového označení: 60023 = TITAN LED 6.4ft 26400/840 DALI

LEGENDA

DALI – provedení s digitálně stmívatelným napáječem DALI

M1h – nouzový záložní zdroj s operačním časem 1 hodina (SA) pro trvalé i nouzové osvětlení
M3h – nouzový záložní zdroj s operačním časem 3 hodiny (SA) pro trvalé i nouzové osvětlení
 Akumulátory je nutno před uvedením do provozu naformátovat. Při montáži dodržujte pokyny uvedené v montážním návodu.

ZPŮSOB UPEVNĚNÍ SVÍTIDLA

Zavěšení pomocí dvoudílných ocelových ližin

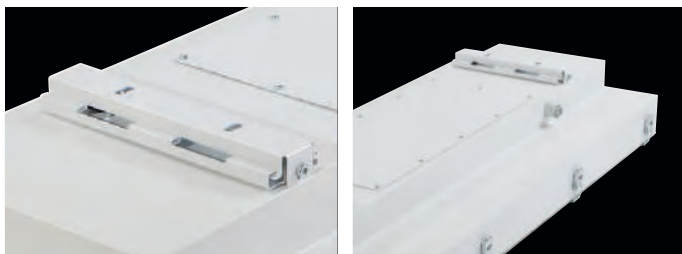

DETAIL SVÍTIDLA



TITAN LED SF

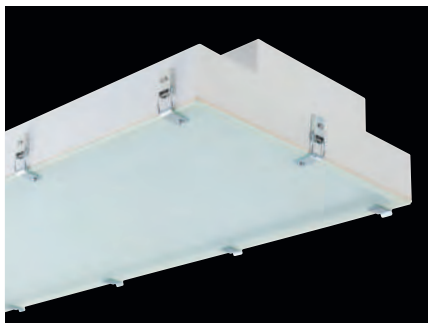

TECHNICKÝ POPIS

- Krytí svítidla: IP54
- Maximální teplota okolí: $t_a = 35^\circ\text{C}$,
Maximální teplota okolí: $t_a = 25^\circ\text{C}$ v provedení se záložním zdrojem M1h, M3h
- Maximální účinnost svítidla: 109 lm/W
- Uvedené hodnoty spotřeby a světelného toku jsou dle platných standardů v toleranci $\pm 7,5\%$
- Standardní provedení CRI > 80: 4000 K
- Životnost: 50 000 hodin / L80B20
- Difuzor: translucenční tepelně tvrzené bezpečnostní sklo s ochrannou fólií (SF), chemicky odolný

- Základna: ocelový plech bílé barvy (RAL 9003), nárázuvzdorný
- Klipy: FeZn s aretací, slouží rovněž pro zavěšení skla při otevření svítidla
- Těsnění: EPDM nalepené na základnu svítidla
- Svorkovnice: propojovací konektor
- Instalace: součástí balení jsou ocelové dvoudílné ližiny bílé barvy (RAL 9003)
- Elektro vybavení: LED moduly, proudový napáječ nebo proudový napáječ DALI

Kód	Typ	Světelný tok LED modulů [lm]	Světelný tok svítidla [lm]	Spotřeba svítidla [W]	Účinnost svítidla [lm/W]	Hmotnost netto [kg]	A [mm]	D [mm]
Do teploty okolí $t_a = 35^\circ\text{C}$ - základna ocelový plech bílé barvy - difuzor translucenční tepelně tvrzené bezpečnostní sklo s ochrannou fólií (SF)								
60210	TITAN LED 5.4ft SF 22000/840	22000	15750	146	108	23,9	1244	820
60220	TITAN LED 6.4ft SF 26400/840	26400	18940	174	109	24,1	1244	820
60230	TITAN LED 7.4ft SF 30800/840	30800	22060	204	108	24,5	1244	820

TITAN LED SF

Difuzor z translucenčního tepelně tvrzeného bezpečnostního skla s ochrannou fólií (SF)

Kód	Typ	M1h	M3h	DALI	DALI M1h	DALI M3h
60210	TITAN LED 5.4ft SF 22000/840	60214	60215	60213	60217	60219
60220	TITAN LED 6.4ft SF 26400/840	60224	60225	60223	60227	60229
60230	TITAN LED 7.4ft SF 30800/840	x	x	60233	x	x

Příklad typového označení: 60223 = TITAN LED 6.4ft SF 26400/840 DALI

LEGENDA

DALI – provedení s digitálně stmívatelným napáječem DALI**SF** – difuzor z translucenčního tepelně tvrzeného bezpečnostního skla s ochrannou fólií**M1h** – nouzový záložní zdroj s operačním časem 1 hodina (SA) pro trvalé i nouzové osvětlení**M3h** – nouzový záložní zdroj s operačním časem 3 hodiny (SA) pro trvalé i nouzové osvětlení
Akumulátory je nutno před uvedením do provozu naformátovat. Při montáži dodržujte pokyny uvedené v montážním návodu.

ZPŮSOB UPEVNĚNÍ SVÍTIDLA

Zavěšení pomocí dvoudílných ocelových ližin

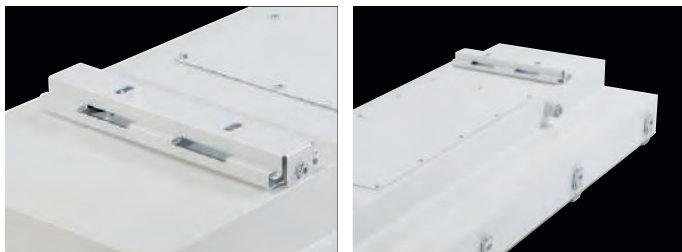

DETAIL SVÍTIDLA



TITAN LED TR



TECHNICKÝ POPIS

- Krytí svítidla: IP54
- Maximální teplota okolí: $t_a = 35^\circ\text{C}$, Maximální teplota okolí: $t_a = 25^\circ\text{C}$ v provedení se záložním zdrojem M1h, M3h
- Maximální účinnost svítidla: 129 lm/W
- Uvedené hodnoty spotřeby a světelného toku jsou dle platných standardů v toleranci $\pm 7,5\%$
- Standardní provedení CRI > 80: 4000 K
- Životnost: 50 000 hodin / L80B20
- Difuzor: čiré tepelně tvrzené bezpečnostní sklo, chemicky odolný
- Základna: ocelový plech bílé barvy (RAL 9003), nárázuvzdorný
- Klipy: FeZn s aretací, slouží rovněž pro zavěšení skla při otevření svítidla
- Těsnění: EPDM nalepené na základnu svítidla
- Svorkovnice: propojovací konektor
- Instalace: součástí balení jsou ocelové dvoudílné ližiny bílé barvy (RAL 9003)
- Elektro vybavení: LED moduly, proudový napáječ nebo proudový napáječ DALI

Kód	Typ	Světelný tok LED modulů [lm]	Světelný tok svítidla [lm]	Spotřeba svítidla [W]	Účinnost svítidla [lm/W]	Hmotnost netto [kg]	A [mm]	D [mm]
Do teploty okolí $t_a = 35^\circ\text{C}$ - základna ocelový plech bílé barvy - difuzor čiré tepelně tvrzené bezpečnostní sklo (TR)								
60410	TITAN LED 5.4ft TR 22000/840	22000	18630	146	128	23,9	1244	820
60420	TITAN LED 6.4ft TR 26400/840	26400	22410	174	129	24,1	1244	820
60430	TITAN LED 7.4ft TR 30800/840	30800	26100	204	128	24,5	1244	820

TITAN LED TR

Difuzor z čirého tepelně tvrzeného bezpečnostního skla (TR)

Kód	Typ	M1h	M3h	DALI	DALI M1h	DALI M3h
60410	TITAN LED 5.4ft TR 22000/840	60414	60415	60413	60417	60419
60420	TITAN LED 6.4ft TR 26400/840	60424	60425	60423	60427	60429
60430	TITAN LED 7.4ft TR 30800/840	x	x	60433	x	x

Příklad typového označení: 60423 = TITAN LED 6.4ft TR 26400/840 DALI

LEGENDA

DALI – provedení s digitálně stmívatelným napáječem DALI
TR – difuzor z čirého tepelně tvrzeného bezpečnostního skla

M1h – nouzový záložní zdroj s operačním časem 1 hodina (SA) pro trvalé i nouzové osvětlení
M3h – nouzový záložní zdroj s operačním časem 3 hodiny (SA) pro trvalé i nouzové osvětlení
 Akumulátory je nutno před uvedením do provozu naformátovat. Při montáži dodržujte pokyny uvedené v montážním návodu.

ZPŮSOB UPEVNĚNÍ SVÍTIDLA

Zavěšení pomocí dvoudílných ocelových ližin

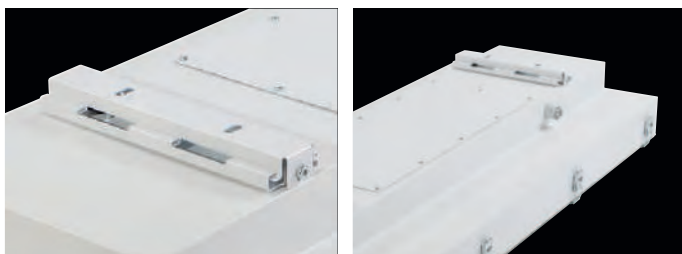

DETAIL SVÍTIDLA



TITAN LED TR SF



TECHNICKÝ POPIS

- Krytí svítidla: IP54
- Maximální teplota okolí: $t_a = 35^\circ\text{C}$,
Maximální teplota okolí: $t_a = 25^\circ\text{C}$ v provedení se záložním zdrojem M1h, M3h
- Maximální účinnost svítidla: 121 lm/W
- Uvedené hodnoty spotřeby a světelného toku jsou dle platných standardů v toleranci $\pm 7,5\%$
- Standardní provedení CRI > 80: 4000 K
- Životnost: 50 000 hodin / L80B20
- Difuzor: čiré tepelně tvrzené bezpečnostní sklo s ochrannou fólií (SF), chemicky odolný
- Základna: ocelový plech bílé barvy (RAL 9003), nárázuvzdorný
- Klipy: FeZn s aretací, slouží rovněž pro zavěšení skla při otevření svítidla
- Těsnění: EPDM nalepené na základnu svítidla
- Svorkovnice: propojovací konektor
- Instalace: součástí balení jsou ocelové dvoudílné ližiny bílé barvy (RAL 9003)
- Elektro vybavení: LED moduly, proudový napáječ nebo proudový napáječ DALI

Kód	Typ	Světelný tok LED modulů [lm]	Světelný tok svítidla [lm]	Spotřeba svítidla [W]	Účinnost svítidla [lm/W]	Hmotnost netto [kg]	A [mm]	D [mm]
Do teploty okolí $t_a = 35^\circ\text{C}$ - základna ocelový plech bílé barvy - difuzor čiré tepelně tvrzené bezpečnostní sklo s ochrannou fólií (TR SF)								
60710	TITAN LED 5.4ft TR SF 22000/840	22000	17520	146	120	23,9	1244	820
60720	TITAN LED 6.4ft TR SF 26400/840	26400	21080	174	121	24,1	1244	820
60730	TITAN LED 7.4ft TR SF 30800/840	30800	24550	204	120	24,5	1244	820

TITAN LED TR SF

Difuzor z čirého tepelně tvrzeného bezpečnostního skla s ochrannou fólií (TR SF)

Kód	Typ	M1h	M3h	DALI	DALI M1h	DALI M3h
60710	TITAN LED 5.4ft TR SF 22000/840	60714	60715	60713	60717	60719
60720	TITAN LED 6.4ft TR SF 26400/840	60724	60725	60723	60727	60729
60730	TITAN LED 7.4ft TR SF 30800/840	x	x	60733	x	x

Příklad typového označení: 60723 = TITAN LED 6.4ft TR SF 26400/840 DALI

LEGENDA

DALI – provedení s digitálně stímatelným napáječem DALI
TR SF – difuzor z čirého tepelně tvrzeného bezpečnostního skla s ochrannou fólií

M1h – nouzový záložní zdroj s operačním časem 1 hodina (SA) pro trvalé i nouzové osvětlení
M3h – nouzový záložní zdroj s operačním časem 3 hodiny (SA) pro trvalé i nouzové osvětlení
 Akumulátory je nutno před uvedením do provozu naformátovat. Při montáži dodržujte pokyny uvedené v montážním návodu.

ZPŮSOB UPEVNĚNÍ SVÍTIDLA

Zavěšení pomocí dvoudílných ocelových ližin

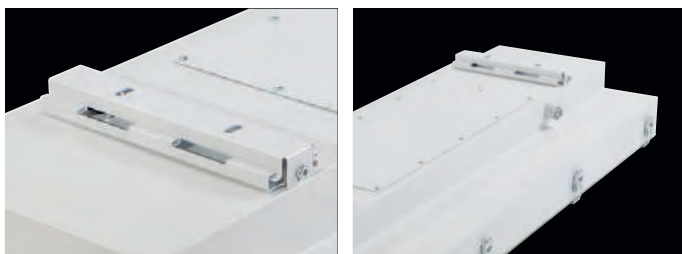

DETAIL SVÍTIDLA





CANOPUS



LED
PRŮMYSLOVÉ
KOVOVÉ
PRO VYSOKÉ STROPY



CANOPUS – průmyslové kovové LED svítidlo



CANOPUS
str. 116

IP65

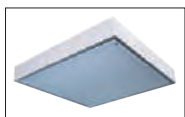

CANOPUS
str. 119

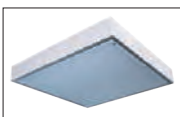

CANOPUS SF
str. 120

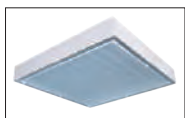

CANOPUS NB
str. 121

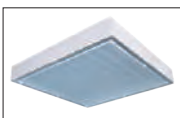

CANOPUS NB SF
str. 122

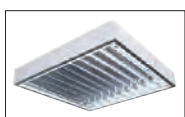

CANOPUS NB TR
str. 123

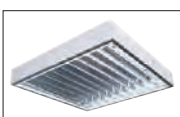

CANOPUS NB TR SF
str. 124

CANOPUS
PŘÍSLUŠENSTVÍ
str. 125



CANOPUS
PŘÍSLUŠENSTVÍ
str. 125



... prachotěsné, vodotěsné, pro vysoké stropy.

POUŽITÍ

Svítlidlo je vhodné pro rozsáhlé provozy s vysokými stropy, průmyslové vnitřní i venkovní zastřešené prostory, sklady, dílny, sportovní areály, dopravní terminály a hospodářské objekty bez nebezpečí výbuchu plynů, prachů a hořlavých par.

Svítlidlo odolává deformaci, vniknutí prachu, stříkající vodě.

Vlastnosti použitého tepelně tvrzeného bezpečnostního skla a jeho tříštitivost se řídí normou ČSN EN 12150-1. U aplikací, kde spontánní lom skla může znamenat vyšší bezpečnostní riziko, doporučujeme použít provedení s ochrannou fólií (SF).

VÝHODY

- Krytí svítidla **IP65**
- Maximální teplota okolí až do **ta = 35 °C**
- Životnost: 50 000 hodin / L80B20
- Difuzor: satínované nebo čiré tepelně tvrzené bezpečnostní sklo
- Základna: ocelový plech bílé barvy (RAL 9003) = vysoká mechanická odolnost
- Až o 45 % nižší spotřeba el. energie ve srovnání s trubicemi T5
- V provedení DALI možnost konstantního světelného toku po celou dobu životnosti (CLO)
- Konstantní světelný tok i při teplotě okolí -20 °C

- Standardní provedení CRI > 80: 4000 K
- Na vyžádání CRI > 80: 3000 K, 5000 K, 6500 K, CRI > 90: 3000 K, 4000 K
- Možnost dodání ve stmívatelném či nouzovém provedení
- Snadná instalace pomocí napájecího konektoru s kabelem 0,4 m CYSY 3 x 1,5, bez nutnosti otevření svítidla
- Certifikace: ESČ

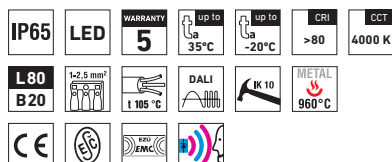

CANOPUS



TECHNICKÝ POPIS

- Krytí svítidla: IP65
- Maximální teplota okolí: $t_a = 35^\circ\text{C}$
- Maximální účinnost svítidla: 129 lm/W
- Uvedené hodnoty spotřeby a světelného toku jsou dle platných standardů v toleranci $\pm 7,5\%$
- Standardní provedení CRI > 80: 4000 K
- Životnost: 50 000 hodin / L80B20
- Difuzor: satinované tepelně tvrzené bezpečnostní sklo
- Základna: ocelový plech bílé barvy (RAL 9003), nárazuvzdorný
- Ventilační ucpávka: typ BVPB-01 z polyamidu, velikost M12 \times 1,5
- Těsnění: EPDM nalepené na základnu svítidla
- Svorkovnice: propojovací konektor, kabel 0,4 m
- Instalace: dodáváno bez držáků pro uchycení svítidel
- Elektro vybavení: LED moduly, proudový napáječ nebo proudový napáječ DALI

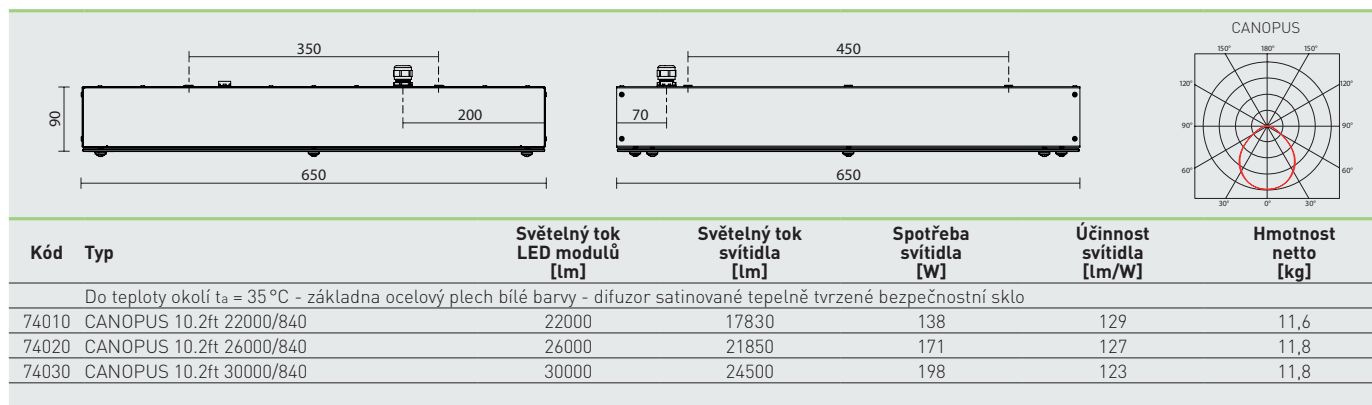

CANOPUS

Difuzor satinované tepelně tvrzené bezpečnostní sklo

Kód	Typ	M1h	M3h	DALI	DALI M1h	DALI M3h
74010	CANOPUS 10.2ft 22000/840	x	x	74016	x	x
74020	CANOPUS 10.2ft 26000/840	x	x	74026	x	x
74030	CANOPUS 10.2ft 30000/840	x	x	74036	x	x

Příklad typového označení: 74036 = CANOPUS 10.2ft 30000/840 DALI

LEGENDA

DALI – provedení s digitálně stmívatelným napáječem DALI

ZPŮSOB UPEVNĚNÍ SVÍTIDLA

- Pomocí stropního držáku přímo na strop
- Pomocí polohovatelného držáku přímo na strop nebo stěnu
- Zavěšením na strop pomocí lankových závěsů



DETAIL SVÍTIDLA



CANOPUS SF



TECHNICKÝ POPIS

- Krytí svítidla: IP65
- Maximální teplota okolí: $t_a = 35^\circ\text{C}$
- Maximální účinnost svítidla: 121 lm/W
- Uvedené hodnoty spotřeby a světelného toku jsou dle platných standardů v toleranci $\pm 7,5\%$
- Standardní provedení CRI > 80: 4000 K
- Životnost: 50 000 hodin / L80B20
- Difuzor: satinované tepelně tvrzené bezpečnostní sklo s ochrannou fólií (SF)
- Základna: ocelový plech bílé barvy (RAL 9003), nárazuvzdorný
- Ventilací ucpávka: typ BVPB-01 z polyamidu, velikost M12 \times 1,5
- Těsnění: EPDM nalepené na základnu svítidla
- Svorkovnice: propojovací konektor, kabel 0,4 m
- Instalace: dodáváno bez držáků pro uchycení svítidel
- Elektro vybavení: LED moduly, proudový napáječ nebo proudový napáječ DALI

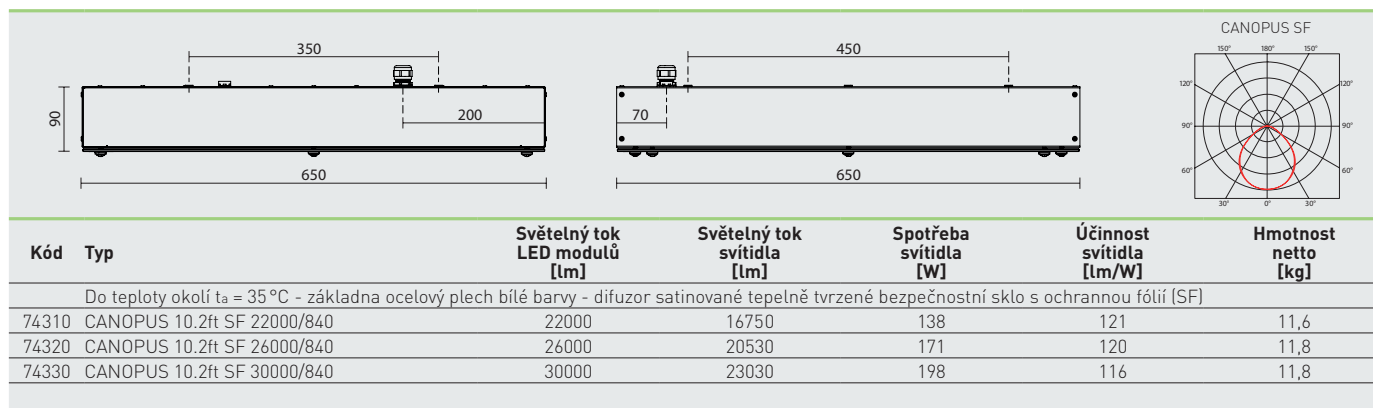

CANOPUS SF

Difuzor satinované tepelně tvrzené bezpečnostní sklo s ochrannou fólií (SF)

Kód	Typ	M1h	M3h	DALI	DALI M1h	DALI M3h
74310	CANOPUS 10.2ft SF 22000/840	x	x	74316	x	x
74320	CANOPUS 10.2ft SF 26000/840	x	x	74326	x	x
74330	CANOPUS 10.2ft SF 30000/840	x	x	74336	x	x

Příklad typového označení: 74336 = CANOPUS 10.2ft SF 30000/840 DALI

LEGENDA

DALI – provedení s digitálně stmívatelným napáječem DALI

SF – difuzor satinované tepelně tvrzené bezpečnostní sklo s ochrannou fólií

ZPŮSOB UPEVNĚNÍ SVÍTIDLA

- Pomocí stropního držáku přímo na strop
- Pomocí polohovatelného držáku přímo na strop nebo stěnu
- Zavěšením na strop pomocí lankových závěsů



DETAIL SVÍTIDLA



CANOPUS NB



TECHNICKÝ POPIS

- Krytí svítidla: IP65
- Maximální teplota okolí: $t_a = 35^\circ\text{C}$
- Maximální účinnost svítidla: 127 lm/W
- Uvedené hodnoty spotřeby a světelného toku jsou dle platných standardů v toleranci $\pm 7,5\%$
- Standardní provedení CRI > 80: 4000 K
- Životnost: 50 000 hodin / L80B20
- Difuzor: satinované tepelně tvrzené bezpečnostní sklo
- Reflektor: parabolický leštěný hliník s úzkou vyzářovací charakteristikou (NB - narrow beam)
- Základna: ocelový plech bílé barvy (RAL 9003), nárazuvzdorný
- Větrilační ucpávka: typ BVPB-01 z polyamidu, velikost M12 x 1,5
- Těsnění: EPDM nalepené na základnu svítidla
- Svorkovnice: propojovací konektor, kabel 0,4 m
- Instalace: dodáváno bez držáků pro uchycení svítidel
- Elektro vybavení: LED moduly, proudový napáječ nebo proudový napáječ DALI

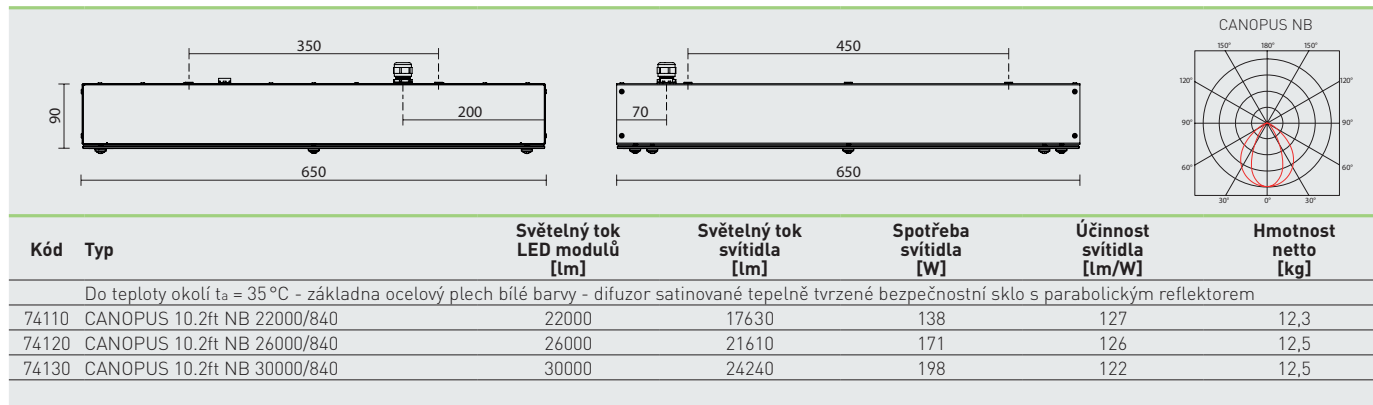

CANOPUS NB

Difuzor satinované tepelně tvrzené bezpečnostní sklo s parabolickým reflektorem

Kód	Typ	M1h	M3h	DALI	DALI M1h	DALI M3h
74110	CANOPUS 10.2ft NB 22000/840	x	x	74116	x	x
74120	CANOPUS 10.2ft NB 26000/840	x	x	74126	x	x
74130	CANOPUS 10.2ft NB 30000/840	x	x	74136	x	x

Příklad typového označení: 74136 = CANOPUS 10.2ft NB 30000/840 DALI

LEGENDA

DALI – provedení s digitálně stmívatelným napáječem DALI

ZPŮSOB UPEVNĚNÍ SVÍTIDLA

- Pomocí stropního držáku přímo na strop
- Pomocí polohovatelného držáku přímo na strop nebo stěnu
- Zavěšením na strop pomocí lankových závěsů



DETAIL SVÍTIDLA



CANOPUS NB SF



TECHNICKÝ POPIS

- Krytí svítidla: IP65
- Maximální teplota okolí: $t_a = 35^\circ\text{C}$
- Maximální účinnost svítidla: 119 lm/W
- Uvedené hodnoty spotřeby a světelného toku jsou dle platných standardů v toleranci $\pm 7,5\%$
- Standardní provedení CRI > 80: 4000 K
- Životnost: 50 000 hodin / L80B20
- Difuzor: satinované tepelně tvrzené bezpečnostní sklo s ochrannou fólií (SF)
- Reflektor: parabolický leštěný hliník s úzkou vyzářovací charakteristikou (NB - narrow beam)
- Základna: ocelový plech bílé barvy (RAL 9003), nárazuvzdorný
- Větrilační ucpávka: typ BVPB-01 z polyamidu, velikost M12 \times 1,5
- Těsnění: EPDM nalepené na základnu svítidla
- Svorkovnice: propojovací konektor, kabel 0,4 m
- Instalace: dodáváno bez držáků pro uchycení svítidel
- Elektro vybavení: LED moduly, proudový napáječ nebo proudový napáječ DALI

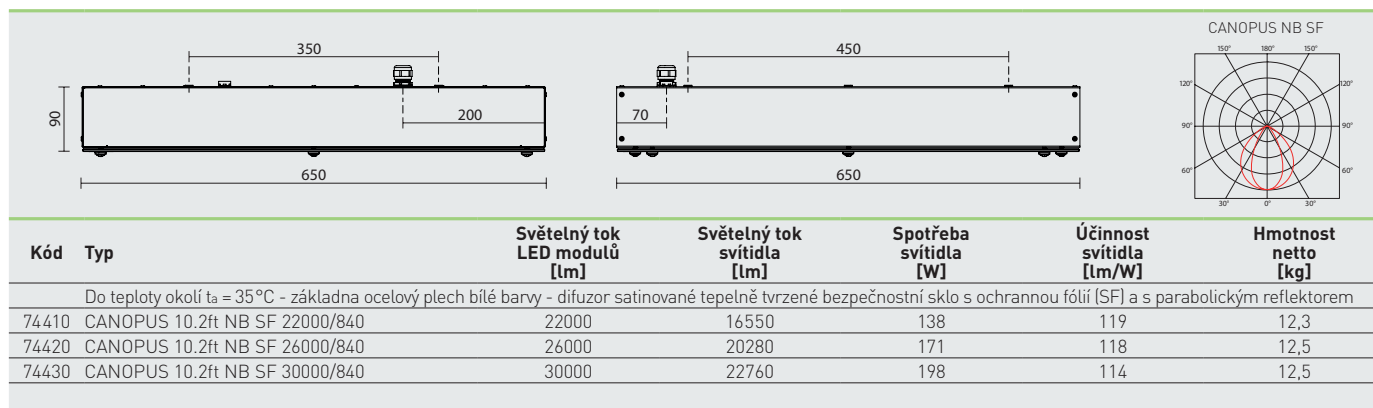

CANOPUS NB SF

Difuzor satinované tepelně tvrzené bezpečnostní sklo s ochrannou fólií (SF) a parabolickým reflektorem

Kód	Typ	M1h	M3h	DALI	DALI M1h	DALI M3h
74410	CANOPUS 10.2ft NB SF 22000/840	x	x	74416	x	x
74420	CANOPUS 10.2ft NB SF 26000/840	x	x	74426	x	x
74430	CANOPUS 10.2ft NB SF 30000/840	x	x	74436	x	x

Příklad typového označení: 74436 = CANOPUS 10.2ft NB SF 30000/840 DALI

LEGENDA

DALI – provedení s digitálně stmívatelným napáječem DALI

SF – difuzor satinované tepelně tvrzené bezpečnostní sklo s ochrannou fólií

ZPŮSOB UPEVNĚNÍ SVÍTIDLA

- Pomocí stropního držáku přímo na strop
- Pomocí polohovatelného držáku přímo na strop nebo stěnu
- Zavěšením na strop pomocí lankových závěsů



DETAIL SVÍTIDLA

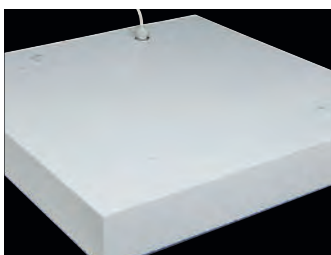

CANOPUS NB TR



TECHNICKÝ POPIS

- Krytí svítidla: IP65
- Maximální teplota okolí: $t_a = 35^\circ\text{C}$
- Maximální účinnost svítidla: 140 lm/W
- Uvedené hodnoty spotřeby a světelného toku jsou dle platných standardů v toleranci $\pm 7,5\%$
- Standardní provedení CRI > 80: 4000 K
- Životnost: 50 000 hodin / L80B20
- Difuzor: čiré tepelně tvrzené bezpečnostní sklo [TR]
- Reflektor: parabolický leštěný hliník s úzkou vyzářovací charakteristikou (NB - narrow beam)
- Základna: ocelový plech bílé barvy (RAL 9003), nárazuvzdorný
- Ventilační ucpávka: typ BVPB-01 z polyamidu, velikost M12 x 1,5
- Těsnění: EPDM nalepené na základnu svítidla
- Svorkovnice: propojovací konektor, kabel 0,4 m
- Instalace: dodáváno bez držáků pro uchycení svítidel
- Elektro vybavení: LED moduly, proudový napáječ nebo proudový napáječ DALI

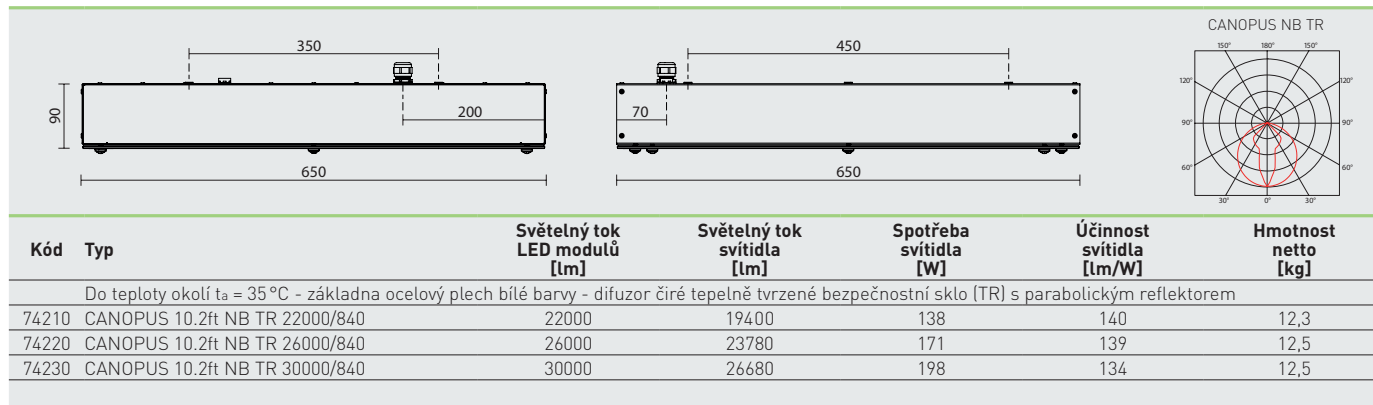

CANOPUS NB TR

Difuzor čiré tepelně tvrzené bezpečnostní sklo (TR) s parabolickým reflektorem

Kód	Typ	M1h	M3h	DALI	DALI M1h	DALI M3h
74210	CANOPUS 10.2ft NB TR 22000/840	x	x	74216	x	x
74220	CANOPUS 10.2ft NB TR 26000/840	x	x	74226	x	x
74230	CANOPUS 10.2ft NB TR 30000/840	x	x	74236	x	x

Příklad typového označení: 74236 = CANOPUS 10.2ft NB TR 30000/840 DALI

LEGENDA

DALI – provedení s digitálně stmívatelným napáječem DALI

ZPŮSOB UPEVNĚNÍ SVÍTIDLA

- Pomocí stropního držáku přímo na strop
- Pomocí polohovatelného držáku přímo na strop nebo stěnu
- Zavěšením na strop pomocí lankových závěsů



DETAIL SVÍTIDLA

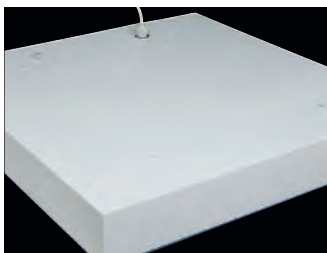

CANOPUS NB TR SF



TECHNICKÝ POPIS

- Krytí svítidla: IP65
- Maximální teplota okolí: $t_a = 35^\circ\text{C}$
- Maximální účinnost svítidla: 132 lm/W
- Uvedené hodnoty spotřeby a světelného toku jsou dle platných standardů v toleranci $\pm 7,5\%$
- Standardní provedení CRI > 80: 4000 K
- Životnost: 50 000 hodin / L80B20
- Difuzor: čiré tepelně tvrzené bezpečnostní sklo s ochrannou fólií (TR SF)
- Reflektor: parabolický leštěný hliník s úzkou vyzářovací charakteristikou (NB - narrow beam)
- Základna: ocelový plech bílé barvy (RAL 9003), nárazuvzdorný
- Ventilační ucpávka: typ BVPB-01 z polyamidu, velikost M12 x 1,5
- Těsnění: EPDM nalepené na základnu svítidla
- Svorkovnice: propojovací konektor, kabel 0,4 m
- Instalace: dodáváno bez držáků pro uchycení svítidel
- Elektro vybavení: LED moduly, proudový napáječ nebo proudový napáječ DALI

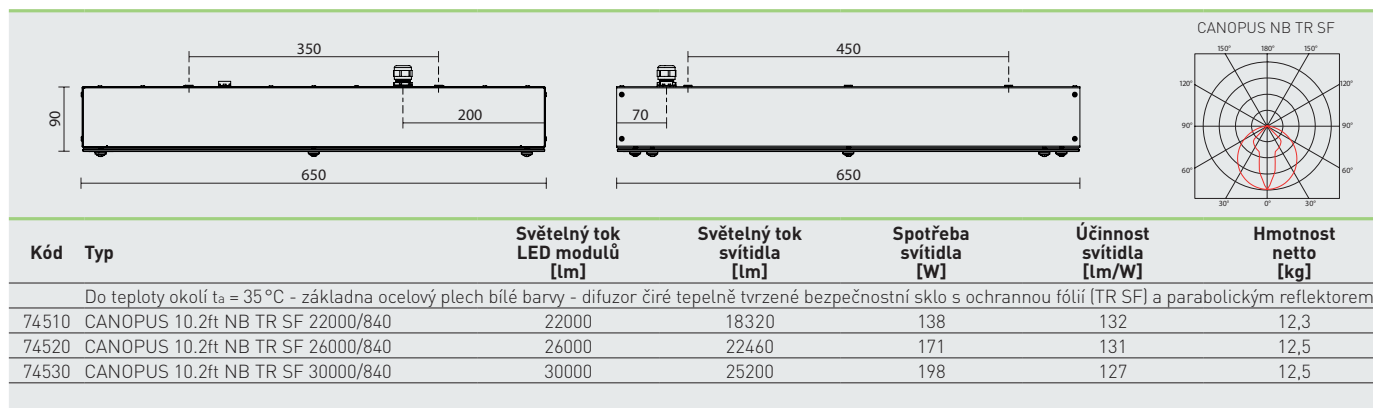

CANOPUS NB TR SF

Difuzor čiré tepelně tvrzené bezpečnostní sklo s ochrannou fólií (TR SF) a parabolickým reflektorem

Kód	Typ	M1h	M3h	DALI	DALI M1h	DALI M3h
74510	CANOPUS 10.2ft NB TR SF 22000/840	x	x	74516	x	x
74520	CANOPUS 10.2ft NB TR SF 26000/840	x	x	74526	x	x
74530	CANOPUS 10.2ft NB TR SF 30000/840	x	x	74536	x	x

Příklad typového označení: 74536 = CANOPUS 10.2ft NB TR SF 30000/840 DALI

LEGENDA

DALI – provedení s digitálně stmívatelným napáječem DALI

SF – difuzor čiré tepelně tvrzené bezpečnostní sklo s ochrannou fólií

ZPŮSOB UPEVNĚNÍ SVÍTIDLA

- Pomocí stropního držáku přímo na strop
- Pomocí polohovatelného držáku přímo na strop nebo stěnu
- Zavěšením na strop pomocí lankových závěsů



DETAIL SVÍTIDLA

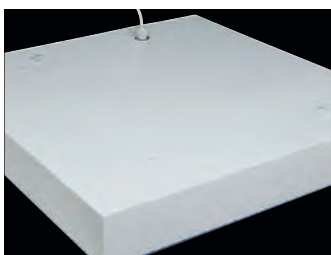

Stropní držák

Slouží k zavěšení svítidla ke stropu.



Kód	Typ	Popis	Hmotnost [kg]
50080	CANOPUS držák 1	Kovový závěs pro přímé zavěšení na strop. Šroub M6 x16 - 8 ks pro sestavení.	2,3

Polohovatelný držák

Slouží k zavěšení svítidla na stěnu, strop i šikmé plochy, umožňuje polohování svítidla od 0-90°, vždy po 15°.



Kód	Typ	Popis	Hmotnost [kg]
50081	CANOPUS držák 2	Kovový polohovatelný závěs na strop i stěnu. Nastavení po 15° v rozmezí 0-90°. Šroub M6 x16 - 8 ks pro sestavení.	3,0

Řetízkový závěs

Slouží k zavěšení svítidla pomocí řetízků na závitovou tyč nebo pomocí oka k zavěšení na hák.



Kód	Typ	Popis	Hmotnost [kg]
50082	CANOPUS závěs	Řetízkový závěs se světlou výškou 40 cm. (Držák závěsu - 1 ks, oka M6 - 4 ks, karabiny - 4 ks, řetízky - 4 ks).	0,6

LINEA



LED
INTERIÉROVÉ
PLASTOVÉ
PŘISAZENÉ



LINEA – interiérové plastové LED svítidlo



LINEA
str. 128



IP54

LINEA
str. 128

LINEA SQUARE
str. 130



IP54

LINEA SQUARE
str. 130

LINEA ROUND
str. 132



IP54

LINEA ROUND
str. 132

LINEA
PŘÍSLUŠENSTVÍ
str. 134

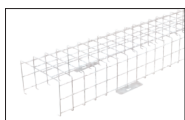

LINEA
PŘÍSLUŠENSTVÍ
str. 134

LINEA



... interiérové, plastové, přisazené.

POUŽITÍ

Produktovou řadu svítidel Linea lze využít jako komplexní řešení osvětlení kancelářských budov, škol, nemocnic, knihoven nebo také jako individuální osvětlení interiérů bytů, chodeb, sanitárních a sociálních zařízení.

Díky své vysoké světelné účinnosti a nízké spotřebě elektrické energie je vhodnou náhradou svítidel s fluorescenčními trubicemi.

VÝHODY

- Krytí svítidla **IP54**
- Maximální teplota okolí až do **ta = 35 °C**
- Životnost: 50 000 hodin / L80B20
- Difuzor: translucenční polykarbonát (PC) = vysoká světelná propustnost
- Základna: bílý polykarbonát (PC) = vysoká mechanická odolnost
- Až o 45 % nižší spotřeba el. energie ve srovnání s trubicemi T5
- V provedení DALI možnost konstantního světelného toku po celou dobu životnosti (CLO)

- Standardní provedení CRI > 80: 4000 K
- Na vyžádání CRI > 80: 3000 K, 5000 K, 6500 K, CRI > 90: 3000 K, 4000 K
- Možnost dodání ve stmívatelném či nouzovém provedení
- Certifikace: ESČ, ENEC, CB

T A

Č R

Technologická
agentura
České republiky

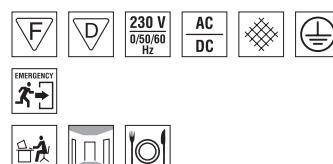
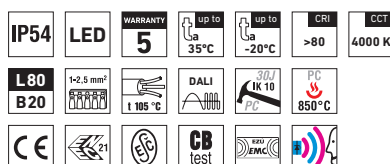

LINEA



TECHNICKÝ POPIS

- Krytí svítidla: IP54
- Maximální teplota okolí: $t_a = 35^\circ\text{C}$, Maximální teplota okolí: $t_a = 25^\circ\text{C}$ v provedení se záložním zdrojem M1h
- Maximální účinnost svítidla: 126 lm/W
- Uvedené hodnoty spotřeby a světelného toku jsou dle platných standardů v toleranci $\pm 7,5\%$
- Standardní provedení CRI > 80: 4000 K
- Životnost: 50 000 hodin / L80B20
- Difuzor: translucenční polykarbonát (PC), UV stabilní, nárazuvzdorný
- Základna: bílý polykarbonát (PC), UV stabilní, nárazuvzdorný
- Reflektor: ocelový plech bílé barvy (RAL 9003)
- Otočný uzávěr: polyamid + 10 % skelné vlákno
- Těsnění: polyuretan (PUR), vypěněná drážka základny
- Kabelové vývodky: gumové (SBS)
- Svorkovnice: bezšroubová pětipólová (v základním provedení)
- Elektro vybavení: LED moduly, proudový napáječ nebo proudový napáječ DALI

Kód	Typ	Světelný tok LED modulů [lm]	Světelný tok svítidla [lm]	Spotřeba svítidla [W]	Účinnost svítidla [lm/W]	Hmotnost netto [kg]	A [mm]	D [mm]
Do teploty okolí $t_a = 35^\circ\text{C}$ - základna bílý polykarbonát - difuzor translucenční polykarbonát								
63140	LINEA 1.4ft 2600/840	2600	2200	18	122	1,9	1160	650
63150	LINEA 1.4ft 3200/840	3200	2720	22	124	1,9	1160	650
63160	LINEA 1.4ft 4400/840	4400	3690	30	123	1,9	1160	650
63240	LINEA 2.4ft 5200/840	5200	4300	35	123	2,5	1160	650
63250	LINEA 2.4ft 6400/840	6400	5270	42	125	2,5	1160	650
63260	LINEA 2.4ft 8800/840	8800	7290	58	126	2,5	1160	650

63150 LINEA 1.4ft 3200/840 = přímá náhrada trubicového svítidla SM 136 - 1 x 36W
63160 LINEA 1.4ft 4400/840 = přímá náhrada trubicového svítidla SM 158 - 1 x 58W

63250 LINEA 2.4ft 6400/840 = přímá náhrada trubicového svítidla SM 236 - 2 x 36W
63260 LINEA 2.4ft 8800/840 = přímá náhrada trubicového svítidla SM 258 - 2 x 58W

LINEA

Kód	Typ
63140	LINEA 1.4ft 2600/840
63150	LINEA 1.4ft 3200/840
63160	LINEA 1.4ft 4400/840
63240	LINEA 2.4ft 5200/840
63250	LINEA 2.4ft 6400/840
63260	LINEA 2.4ft 8800/840

Difuzor z translucenčního polykarbonátu

M1h	DALI	DALI M1h	Senzor	DALI Senzor
63144	63143	63147	x	x
63154	63153	63157	x	x
63164	63163	63167	x	x
63244	63243	63247	63241	63248
63254	63253	63257	63251	63258
63264	63263	63267	63261	63268

Příklad typového označení: 63263 = LINEA 2.4ft 8800/840 DALI

LEGENDA

DALI – provedení s digitálně stmívatelným napáječem DALI, možno použít koridor funkci

M1h – nouzový záložní zdroj s operačním časem 1 hodina (SA) pro trvalé i nouzové osvětlení
Akumulátory je nutno před uvedením do provozu naformátovat. Při montáži dodržujte pokyny uvedené v montážním návodu.

ZPŮSOB UPEVNĚNÍ A DETAIL SVÍTIDLA

Pomocí vrutů přímo na strop nebo stěnu

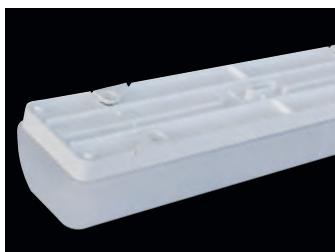

LINEA



LINEA SQUARE



... interiérové čtvercové, plastové, přisazené.

POUŽITÍ

Produktovou řadu svítidel Linea lze využít jako komplexní řešení osvětlení kancelářských budov, škol, nemocnic, knihoven nebo také jako individuální osvětlení interiérů bytů, chodeb, sanitárních a sociálních zařízení.

Díky své vysoké světelné účinnosti a nízké spotřebě elektrické energie je vhodnou náhradou kompaktních zářivkových svítidel a svítidel s fluorescenčními trubicemi.

VÝHODY

- Krytí svítidla **IP54**
- Maximální teplota okolí až do **ta = 35 °C**
- Životnost: 50 000 hodin / L80B20
- Difuzor: translucenční polykarbonát (PC) = vysoká světelná propustnost
- Základna: bílý polykarbonát (PC) = vysoká mechanická odolnost
- Až o 50 % nižší spotřeba el. energie ve srovnání s kompaktními zářivkami
- V provedení DALI možnost konstantního světelného toku po celou dobu životnosti (CLO)

- Standardní provedení CRI > 80: 4000 K
- Na vyžádání CRI > 80: 3000 K, 5000 K, 6500 K, CRI > 90: 3000 K, 4000 K
- Možnost dodání ve stmívatelném či nouzovém provedení
- Certifikace: ESČ, ENEC, CB

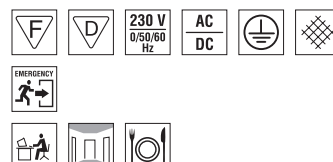
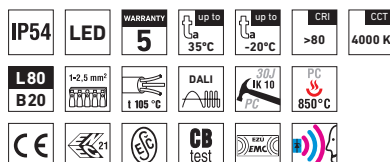

LINEA SQUARE



TECHNICKÝ POPIS

- Krytí svítidla: IP54
- Maximální teplota okolí: $t_a = 35^\circ\text{C}$,
Maximální teplota okolí: $t_a = 25^\circ\text{C}$ v provedení se záložním zdrojem M1h
- Maximální účinnost svítidla: 118 lm/W
- Uvedené hodnoty spotřeby a světelného toku jsou dle platných standardů v toleranci $\pm 7,5\%$
- Standardní provedení CRI > 80: 4000 K
- Životnost: 50 000 hodin / L80B20
- Difuzor: translucenční polykarbonát (PC), UV stabilní, nárazuvzdorný
- Základna: bílý polykarbonát (PC), UV stabilní, nárazuvzdorný
- Reflektor: ocelový plech bílé barvy (RAL 9003)
- Otočný uzávěr: polyamid + 10 % skelné vlákno
- Těsnění: polyuretan (PUR), vypěněná drážka základny
- Kabelové vývody: gumové (SBS)
- Svorkovnice: bezšroubová pětipólová (v základním provedení)
- Elektro vybavení: LED moduly, proudový napáječ nebo proudový napáječ DALI

Kód	Typ	Světelný tok LED modulů [lm]	Světelný tok svítidla [lm]	Spotřeba svítidla [W]	Účinnost svítidla [lm/W]	Hmotnost netto [kg]
Do teploty okolí $t_a = 35^\circ\text{C}$ - základna bílý polykarbonát - difuzor translucenční polykarbonát						
63510	LINEA SQUARE 1200/840	1200	1180	10	118	1,5
63520	LINEA SQUARE 1800/840	1800	1490	13	115	1,5
63540	LINEA SQUARE 2400/840	2400	2020	18	112	1,5
63560	LINEA SQUARE 3600/840	3600	2890	27	107	1,5

63510 LINEA SQUARE 1200/840 = přímá náhrada kompaktních zářivek 1 x 18W
 63520 LINEA SQUARE 1800/840 = přímá náhrada kompaktních zářivek 1 x 26W
 63540 LINEA SQUARE 2400/840 = přímá náhrada kompaktních zářivek 2 x 18W
 63560 LINEA SQUARE 3600/840 = přímá náhrada kompaktních zářivek 2 x 26W

LINEA SQUARE

Difuzor z translucenčního polykarbonátu

Kód	Typ	M1h	M3h	DALI	DALI M1h	Senzor	Senzor M1h
63510	LINEA SQUARE 1200/840	63514	63515	63513	63517	x	x
63520	LINEA SQUARE 1800/840	63524	63525	63523	63527	x	x
63540	LINEA SQUARE 2400/840	63544	63545	63543	63547	x	x
63560	LINEA SQUARE 3600/840	63564	63565	63563	63567	x	x

Příklad typového označení: 63543 = LINEA SQUARE 2400/840 DALI

LEGENDA

DALI – provedení s digitálně stmívatelným napáječem DALI
Senzor – pohybový mikrovlnný senzor

M1h – nouzový záložní zdroj s operačním časem 1 hodina (SA) pro trvalé i nouzové osvětlení
M3h – nouzový záložní zdroj s operačním časem 3 hodiny (SA) pro trvalé i nouzové osvětlení
 Akumulátory je nutno před uvedením do provozu naformátovat. Při montáži dodržujte pokyny uvedené v montážním návodu.

ZPŮSOB UPEVNĚNÍ A DETAIL SVÍTIDLA

Pomocí vrutů přímo na strop nebo stěnu



LINEA SQUARE

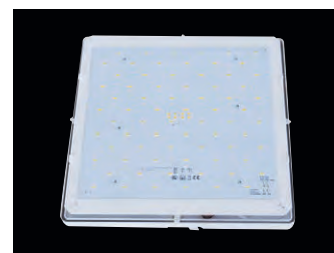

LINEA ROUND



... interiérové kruhové, plastové, přisazené.

POUŽITÍ

Produktovou řadu svítidel Linea lze využít jako komplexní řešení osvětlení kancelářských budov, škol, nemocnic, knihoven nebo také jako individuální osvětlení interiérů bytů, chodeb, sanitárních a sociálních zařízení.

Díky své vysoké světelné účinnosti a nízké spotřebě elektrické energie je vhodnou náhradou kompaktních zářivkových svítidel a svítidel s fluorescentními trubnicemi.

VÝHODY

- Krytí svítidla **IP54**
- Maximální teplota okolí až do **ta = 35 °C**
- Životnost: 50 000 hodin / L80B20
- Difuzor: translucenční polykarbonát (PC) = vysoká světelná propustnost
- Základna: bílý polykarbonát (PC) = vysoká mechanická odolnost
- Až o 50 % nižší spotřeba el. energie ve srovnání s kompaktními zářivkami
- V provedení DALI možnost konstantního světelného toku po celou dobu životnosti (CLO)

- Standardní provedení CRI > 80: 4000 K
- Na vyžádání CRI > 80: 3000 K, 5000 K, 6500 K, CRI > 90: 3000 K, 4000 K
- Možnost dodání ve stmívatelném či nouzovém provedení
- Certifikace: ESČ, ENEC, CB

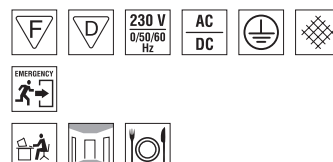
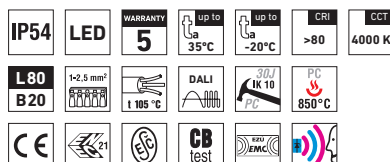

LINEA ROUND



TECHNICKÝ POPIS

- Krytí svítidla: IP54
- Maximální teplota okolí: $t_a = 35^\circ\text{C}$,
Maximální teplota okolí: $t_a = 25^\circ\text{C}$ v provedení se záložním zdrojem M1h
- Maximální účinnost svítidla: 120 lm/W
- Uvedené hodnoty spotřeby a světelného toku jsou dle platných standardů v toleranci $\pm 7,5\%$
- Standardní provedení CRI > 80: 4000 K
- Životnost: 50 000 hodin / L80B20
- Difuzor: translucenční polykarbonát (PC), UV stabilní, nárazuvzdorný
- Základna: bílý polykarbonát (PC), UV stabilní, nárazuvzdorný
- Reflektor: ocelový plech bílé barvy (RAL 9003)
- Otočný uzávěr: polyamid + 10 % skelné vlákno
- Těsnění: polyuretan (PUR), vypěněná drážka základny
- Kabelové vývodky: gumové (SBS)
- Svorkovnice: bezšroubová pětipólová (v základním provedení)
- Elektro vybavení: LED moduly, proudový napáječ nebo proudový napáječ DALI

Kód	Typ	Světelný tok LED modulů [lm]	Světelný tok svítidla [lm]	Spotřeba svítidla [W]	Účinnost svítidla [lm/W]	Hmotnost netto [kg]
Do teploty okolí $t_a = 35^\circ\text{C}$ - základna bílý polykarbonát - difuzor translucenční polykarbonát						
63610	LINEA ROUND 1200/840	1200	1200	10	120	1,1
63620	LINEA ROUND 1800/840	1800	1500	13	115	1,1
63630	LINEA ROUND 2400/840	2400	2040	18	113	1,1
63640	LINEA ROUND 3600/840	3600	2930	27	109	1,1

63610 LINEA ROUND 1200/840 = přímá náhrada kompaktních zářivek 1 × 18W
 63620 LINEA ROUND 1800/840 = přímá náhrada kompaktních zářivek 1 × 26W
 63630 LINEA ROUND 2400/840 = přímá náhrada kompaktních zářivek 2 × 18W
 63640 LINEA ROUND 3600/840 = přímá náhrada kompaktních zářivek 2 × 26W

LINEA ROUND

Difuzor z translucenčního polykarbonátu

Kód	Typ	M1h	M3h	DALI	DALI M1h	Senzor	Senzor M1h
63610	LINEA ROUND 1200/840	63614	63615	63613	63617	63611	63616
63620	LINEA ROUND 1800/840	63634	63635	63633	63637	63621	63626
63630	LINEA ROUND 2400/840	63654	63655	63653	63657	x	x
63640	LINEA ROUND 3600/840	63664	63665	63663	63667	x	x

Příklad typového označení: 63637 = LINEA ROUND 1800/840 DALI M1h

LEGENDA

DALI – provedení s digitálně stmívatelným napáječem DALI
Senzor – pohybový mikrovlnný senzor

M1h – nouzový záložní zdroj s operačním časem 1 hodina (SA) pro trvalé i nouzové osvětlení
M3h – nouzový záložní zdroj s operačním časem 3 hodiny (SA) pro trvalé i nouzové osvětlení
 Akumulátory je nutno před uvedením do provozu naformátovat. Při montáži dodržujte pokyny uvedené v montážním návodu.

ZPŮSOB UPEVNĚNÍ A DETAIL SVÍTIDLA

Pomocí vrutů přímo na strop nebo stěnu

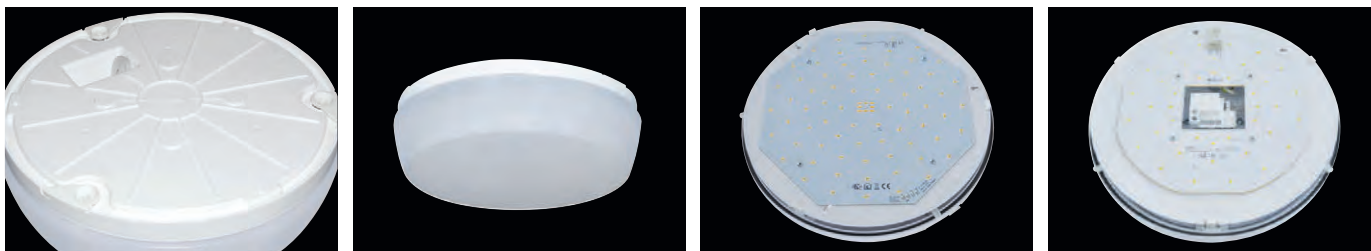

OM – ochranná mřížka

Kovová mřížka chrání svítidlo proti mechanickému poškození a neoprávněnému zásahu. Upevňuje se pomocí vrtů k podkladu.
Povrchová úprava práškovou barvou RAL 9003.

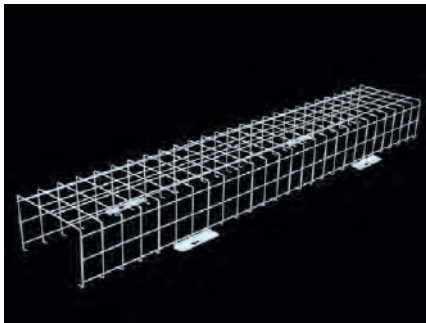

Kód	Typ	Popis	Hmotnost [kg]
11942	OM 236	ochranná mřížka pro typy 236, 228/254, 2.4ft (1300×220×130 mm)	1,7



BELTR LED



LED
INTERIÉROVÉ
PLASTOVÉ
PŘISAZENÉ
ŘADOVÉ



BELTR LED – interiérové plastové LED svítidlo



BELTR LED
str. 138



IP40

BELTR LED
str. 138

BELTR LED
PŘÍSLUŠENSTVÍ
str. 141

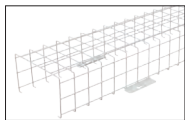

BELTR LED
PŘÍSLUŠENSTVÍ
str. 141

BELTR LED



... interiérové, plastové, přisazené, řadové.

POUŽITÍ

Svítlidlo je vhodné pro kanceláře, chodby, interiéry škol, knihovny, posluchárny, sanitární prostory, nemocnice a odbavovací haly.

Díky své vysoké světelné účinnosti a nízké spotřebě elektrické energie je vhodnou náhradou svítidel s fluorescenčními trubicemi.

VÝHODY

- Krytí svítidla **IP40**
- Maximální teplota okolí až do **$t_a = 35^\circ\text{C}$**
- Životnost: 50 000 hodin / L80B20
- Difuzor: translucenční polykarbonát (PC) = vysoká mechanická odolnost
- Základna: ocelový plech bílé barvy (RAL 9003)
- Až o 45 % nižší spotřeba el. energie ve srovnání s trubicemi T5
- V provedení DALI možnost konstantního světelného toku po celou dobu životnosti (CLO)

- Standardní provedení CRI > 80: 4000 K
- Na vyžádání CRI > 80: 3000 K, 5000 K, 6500 K, CRI > 90: 3000 K, 4000 K
- Možnost dodání ve stmívatelném či nouzovém provedení
- Možnost propojení jednotlivých svítidel do řady pomocí vnějších svorkovnic
- Certifikace: ESČ, ENEC, CB

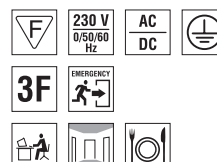
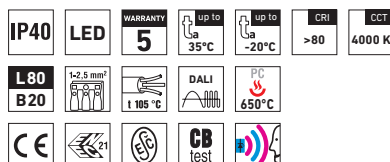

BELTR LED



TECHNICKÝ POPIS

- Krytí svítidla: IP40
- Maximální teplota okolí: $t_a = 35^\circ\text{C}$,
Maximální teplota okolí: $t_a = 25^\circ\text{C}$ v provedení se záložním zdrojem M1h
- Maximální účinnost svítidla: 110 lm/W
- Uvedené hodnoty spotřeby a světelného toku jsou dle platných standardů v toleranci $\pm 7,5\%$
- Standardní provedení CRI > 80: 4000 K
- Životnost: 50 000 hodin / L80B20
- Difuzor: translucenční polykarbonát (PC), UV stabilní, nárazuvzdorný
- Základna: ocelový plech bílé barvy (RAL 9003)

- Boční víčka: bílý (ABS), UV stabilní, s prolisy umožňují zajištění svítidla příloženými šrouby M4 proti neoprávněnému zásahu
- Kabelová vývodka: bílá gumová
- Svorkovnice: bezšroubová třípólová (v základním provedení)
- Elektro vybavení: LED moduly, proudový napáječ nebo proudový napáječ DALI

Kód	Typ	Světelný tok LED modulů [lm]	Světelný tok svítidla [lm]	Spotřeba svítidla [W]	Účinnost svítidla [lm/W]	Hmotnost netto [kg]	A [mm]	D [mm]
Do teploty okolí $t_a = 35^\circ\text{C}$ - základna ocelový plech bílé barvy - difuzor translucenční polykarbonát								
54110	BELTR LED 1.2ft 1300/840	1300	1030	10	103	0,8	610	500
54120	BELTR LED 1.2ft 1600/840	1600	1240	12	103	0,8	610	500
54180	BELTR LED 1.4ft 2600/840	2600	1910	18	106	1,5	1170	1000
54140	BELTR LED 1.4ft 3200/840	3200	2360	22	107	1,4	1170	1000
54190	BELTR LED 1.5ft 3250/840	3250	2350	22	107	1,9	1450	1000
54150	BELTR LED 1.5ft 4000/840	4000	2930	27	109	1,8	1450	1000
54210	BELTR LED 2.2ft 2600/840	2600	1890	18	105	1,5	610	500
54220	BELTR LED 2.2ft 3200/840	3200	2340	22	106	1,3	610	500
54280	BELTR LED 2.4ft 5200/840	5200	3770	35	108	2,4	1170	1000
54240	BELTR LED 2.4ft 6400/840	6400	4630	42	110	2,3	1170	1000
54290	BELTR LED 2.5ft 6500/840	6500	4810	44	109	3,1	1450	1000
54250	BELTR LED 2.5ft 8000/840	8000	5800	53	109	2,9	1450	1000

54120 BELTR LED 1.2ft 1600/840 = přímá náhrada trubicového svítidla BELTR 118 - 1x18W
 54140 BELTR LED 1.4ft 3200/840 = přímá náhrada trubicového svítidla BELTR 136 - 1x36W
 54150 BELTR LED 1.5ft 4000/840 = přímá náhrada trubicového svítidla BELTR 158 - 1x58W
 54220 BELTR LED 2.2ft 3200/840 = přímá náhrada trubicového svítidla BELTR 218 - 2x18W
 54240 BELTR LED 2.4ft 6400/840 = přímá náhrada trubicového svítidla BELTR 236 - 2x36W
 54250 BELTR LED 2.5ft 8000/840 = přímá náhrada trubicového svítidla BELTR 258 - 2x58W

BELTR LED

Kód	Typ
54110	BELTR LED 1.2ft 1300/840
54120	BELTR LED 1.2ft 1600/840
54180	BELTR LED 1.4ft 2600/840
54140	BELTR LED 1.4ft 3200/840
54190	BELTR LED 1.5ft 3250/840
54150	BELTR LED 1.5ft 4000/840
54210	BELTR LED 2.2ft 2600/840
54220	BELTR LED 2.2ft 3200/840
54280	BELTR LED 2.4ft 5200/840
54240	BELTR LED 2.4ft 6400/840
54290	BELTR LED 2.5ft 6500/840
54250	BELTR LED 2.5ft 8000/840

Difuzor z translucenčního polykarbonátu

M1h	DALI	DALI M1h
x	54113	x
x	54123	x
54184	54183	54187
54144	54143	54147
54194	54193	54197
54154	54153	54157
x	54213	x
x	54223	x
54284	54283	54287
54244	54243	54247
54294	54293	54297
54254	54253	54257

Příklad typového označení: 54243 = BELTR LED 2.4ft 6400/840 DALI M1h

BELTR LED S3F

Difuzor z translucenčního polykarbonátu,
propojení pomocí vnějších svorkovnic Wieland (S) GST15i5

Kód	Typ	M1h	DALI	DALI M1h
54410	BELTR LED 2.2ft S3F 2600/840	x	54413	X
54420	BELTR LED 2.2ft S3F 3200/840	x	54423	x
54480	BELTR LED 2.4ft S3F 5200/840	54484	54483	x
54440	BELTR LED 2.4ft S3F 6400/840	54444	54443	x
54490	BELTR LED 2.5ft S3F 6500/840	54494	54493	x
54450	BELTR LED 2.5ft S3F 8000/840	54454	54453	x

Příklad typového označení: 54453 = BELTR LED 2.5ft S3F 8000/840 **DALI**

LEGENDA

DALI – provedení s digitálně stmívatelným napaječem DALI

S3F – vnější svorkovnice Wieland, třífázová propojovací kabeláž pro průběžnou montáž

M1h – nouzový záložní zdroj s operačním časem 1 hodina (SA) pro trvalé i nouzové osvětlení
Akumulátory je nutno před uvedením do provozu naformátovat. Při montáži dodržujte pokyny uvedené v montážním návodu.

ZPŮSOB UPEVNĚNÍ SVÍTIDLA

Pomocí vrutů přímo na strop nebo stěnu

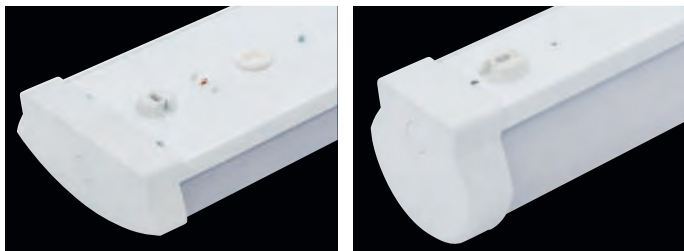

DETAIL SVÍTIDLA

BELTR LED



OM – ochranná mřížka

Kovová mřížka chrání svítidlo proti mechanickému poškození a neoprávněnému zásahu. Upevňuje se pomocí vrutů k podkladu.
Povrchová úprava práškovou barvou RAL 9003.

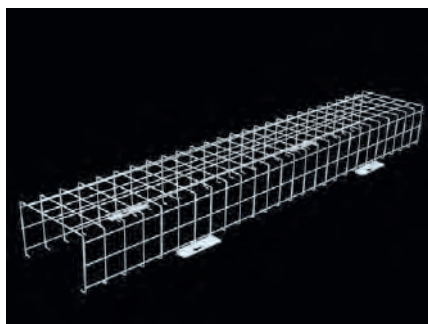

Kód	Typ	Popis	Hmotnost [kg]
11941	OM 218	ochranná mřížka pro typy 218, 214/224, 2.2ft (700×220×130 mm)	1,0
11942	OM 236	ochranná mřížka pro typy 236, 228/254, 2.4ft (1300×220×130 mm)	1,7
11943	OM 258	ochranná mřížka pro typy 258, 235/249/280, 2.5ft (1600×220×130 mm)	2,0

Propojovací kabeláž a spojky:

Kód	Typ	Popis	Hmotnost [kg]
27401	GST 15i5-S1	propojovací svorkovnice 5-pólová	0,1



Kód	Typ	Popis	Hmotnost [kg]
27421	GST 15i5-S21	propojovací kabel 5x1,5 mm ² -zástrčka/vidlice (Female/Male) L=1m	0,2
27422	GST 15i5-S22	propojovací kabel 5x1,5 mm ² -zástrčka/vidlice (Female/Male) L=2m	0,3
27423	GST 15i5-S23	propojovací kabel 5x1,5 mm ² -zástrčka/vidlice (Female/Male) L=3m	0,4
27424	GST 15i5-S24	propojovací kabel 5x1,5 mm ² -zástrčka/vidlice (Female/Male) L=4m	0,5
27425	GST 15i5-S25	propojovací kabel 5x1,5 mm ² -zástrčka/vidlice (Female/Male) L=5m	0,6
27426	GST 15i5-S26	propojovací kabel 5x1,5 mm ² -zástrčka/vidlice (Female/Male) L=6m	0,7
27427	GST 15i5-S27	propojovací kabel 5x1,5 mm ² -zástrčka/vidlice (Female/Male) L=7m	0,8
27428	GST 15i5-S28	propojovací kabel 5x1,5 mm ² -zástrčka/vidlice (Female/Male) L=8m	0,9



Kód	Typ	Popis	Hmotnost [kg]
27431	GST 15i5-S31	připojovací kabel 5x1,5 mm ² -vidlice/volný konec (Male/Free end) L=1m	0,2
27432	GST 15i5-S32	připojovací kabel 5x1,5 mm ² -vidlice/volný konec (Male/Free end) L=2m	0,3
27433	GST 15i5-S33	připojovací kabel 5x1,5 mm ² -vidlice/volný konec (Male/Free end) L=3m	0,4
27434	GST 15i5-S34	připojovací kabel 5x1,5 mm ² -vidlice/volný konec (Male/Free end) L=4m	0,5
27435	GST 15i5-S35	připojovací kabel 5x1,5 mm ² -vidlice/volný konec (Male/Free end) L=5m	0,6
27436	GST 15i5-S36	připojovací kabel 5x1,5 mm ² -vidlice/volný konec (Male/Free end) L=6m	0,7
27437	GST 15i5-S37	připojovací kabel 5x1,5 mm ² -vidlice/volný konec (Male/Free end) L=7m	0,8
27438	GST 15i5-S38	připojovací kabel 5x1,5 mm ² -vidlice/volný konec (Male/Free end) L=8m	0,9



Kód	Typ	Popis	Hmotnost [kg]
27441	GST 15i5-S41	připojovací kabel 5x1,5 mm ² -zástrčka/volný konec (Female/Free end) L=1m	0,2
27442	GST 15i5-S42	připojovací kabel 5x1,5 mm ² -zástrčka/volný konec (Female/Free end) L=2m	0,3
27443	GST 15i5-S43	připojovací kabel 5x1,5 mm ² -zástrčka/volný konec (Female/Free end) L=3m	0,4
27444	GST 15i5-S44	připojovací kabel 5x1,5 mm ² -zástrčka/volný konec (Female/Free end) L=4m	0,5
27445	GST 15i5-S45	připojovací kabel 5x1,5 mm ² -zástrčka/volný konec (Female/Free end) L=5m	0,6
27446	GST 15i5-S46	připojovací kabel 5x1,5 mm ² -zástrčka/volný konec (Female/Free end) L=6m	0,7
27447	GST 15i5-S47	připojovací kabel 5x1,5 mm ² -zástrčka/volný konec (Female/Free end) L=7m	0,8
27448	GST 15i5-S48	připojovací kabel 5x1,5 mm ² -zástrčka/volný konec (Female/Free end) L=8m	0,9



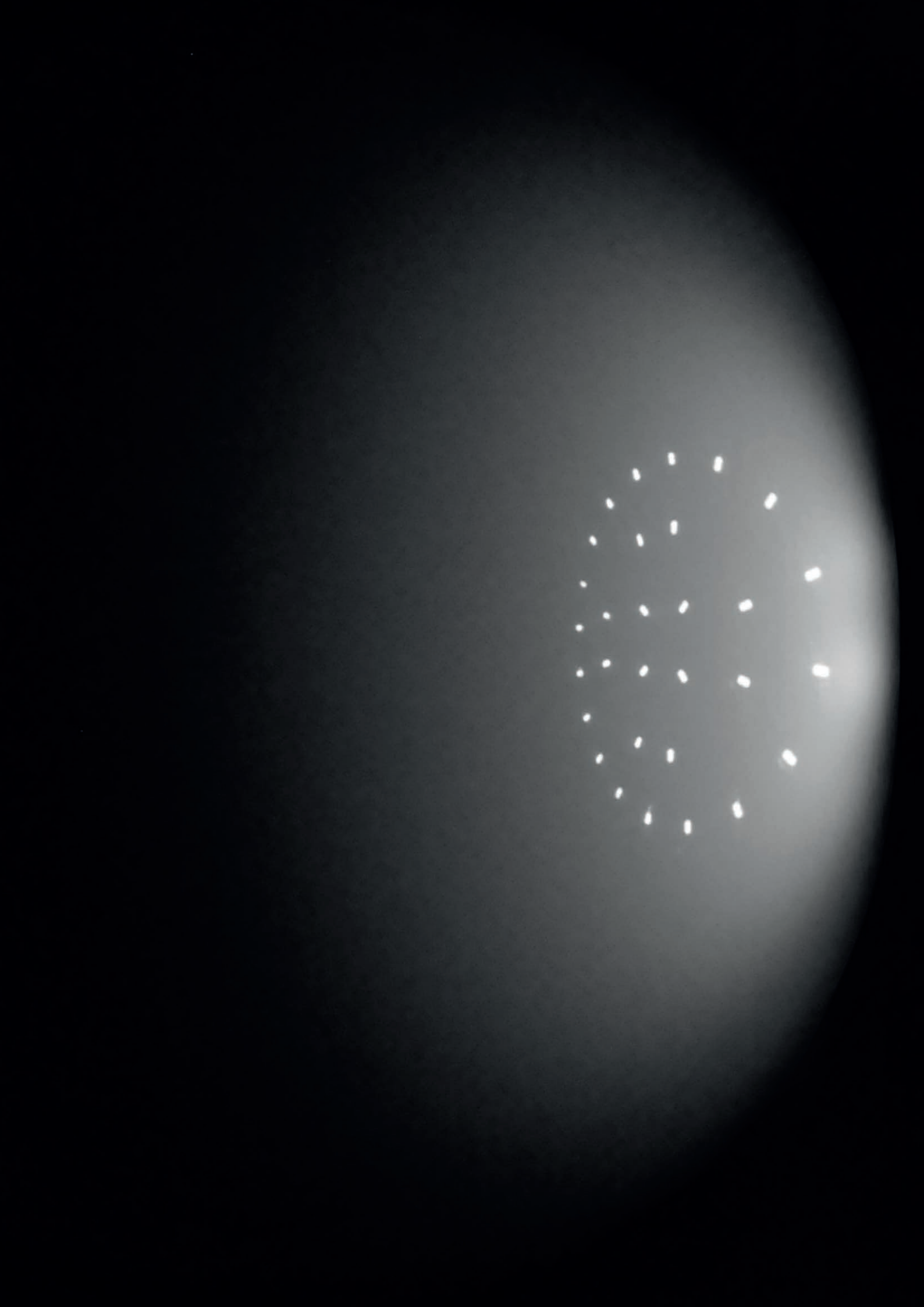

NAOS



LED
INTERIÉROVÉ
KOVOVÉ



NAOS – interiérové kovové LED svítidlo



NAOS
str. 146



IP20

NAOS
str. 146

NAOS MPR
str. 149



IP20

NAOS MPR
str. 149

NAOS
PŘÍSLUŠENSTVÍ
str. 152



NAOS
PŘÍSLUŠENSTVÍ
str. 152



... interiérové, kovové.

POUŽITÍ

Moderní svítidlo s nízkým profilem o celkové výšce pouhých 34 mm.

Tělo svítidla z lakovaného plechu doplněno o oboustranně pískovaný akrylátový difuzor.

Svítidlo je vhodné pro kanceláře, chodby, interiéry škol, knihovny, posluchárny, nemocnice a odbovací haly.

VÝHODY

- Krytí svítidla **IP20**
- Maximální teplota okolí až do **$t_a = 35^\circ\text{C}$**
- Životnost: 50 000 hodin / L80B20
- Difuzor: oboustranně pískovaný akrylát (PMMA)
- Těleso: ocelový plech bílé barvy (RAL 9003) nebo stříbrné (RAL 9006)
- Až o 45 % nižší spotřeba el. energie ve srovnání s trubicemi T5
- V provedení DALI možnost konstantního světelného toku po celou dobu životnosti (CLO)

- Standardní provedení CRI > 80: 4000 K
- Na vyžádání CRI > 80: 3000 K, 5000 K, 6500 K, CRI > 90: 3000 K, 4000 K
- Možnost dodání ve stmívatelném či nouzovém provedení
- Certifikace: ESČ

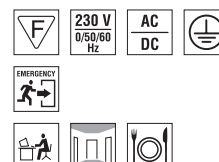
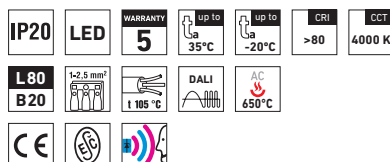

NAOS



TECHNICKÝ POPIS

- Krytí svítidla: IP20
- Maximální teplota okolí: $t_a = 35\text{ °C}$,
Maximální teplota okolí: $t_a = 25\text{ °C}$ v provedení se záložním zdrojem M1h
- Maximální účinnost svítidla: 129 lm/W
- Uvedené hodnoty spotřeby a světelného toku jsou dle platných standardů v toleranci $\pm 7,5\%$
- Standardní provedení CRI > 80: 4000 K
- Životnost: 50 000 hodin / L80B20
- Difuzor: oboustranně pískovaný akrylát (PMMA)
- Těleso: ocelový plech bílé barvy (RAL 9003) nebo stříbrné (RAL 9006)

- Kabelová vývodka: gumová (SBS), bílá
- Svorkovnice: bezšroubová pětipólová
- Zajištění krytu: pomocí magnetů
- Elektro vybavení: LED moduly, proudový napaječ nebo proudový napaječ DALI

Kód	Typ	Světelný tok LED modulů [lm]	Světelný tok svítidla [lm]	Spotřeba svítidla [W]	Účinnost svítidla [lm/W]	Hmotnost netto [kg]	A [mm]	D [mm]
Do teploty okolí $t_a = 35\text{ °C}$ - těleso ocelový plech bílé barvy - difuzor opalizovaný pískovaný akrylát								
95010	NAOS 1.2ft 1300/840	1300	1150	10	115	2,0	640	470
95020	NAOS 1.2ft 1600/840	1600	1380	12	115	2,0	640	470
95040	NAOS 1.4ft 2600/840	2600	2120	18	118	3,7	1200	1030
95050	NAOS 1.4ft 3200/840	3200	2620	22	119	3,7	1200	1030
95070	NAOS 1.5ft 3250/840	3250	2610	22	119	4,4	1480	1310
95080	NAOS 1.5ft 4000/840	4000	3250	27	120	4,4	1480	1310
95100	NAOS 2.2ft 2600/840	2600	2200	18	122	2,6	640	470
95110	NAOS 2.2ft 3200/840	3200	2730	22	124	2,6	640	470
95130	NAOS 2.4ft 5200/840	5200	4400	35	126	4,6	1200	1030
95140	NAOS 2.4ft 6400/840	6400	5400	42	129	4,6	1200	1030
95160	NAOS 2.5ft 6500/840	6500	5610	44	128	5,5	1480	1310
95170	NAOS 2.5ft 8000/840	8000	6760	53	128	5,5	1480	1310

95050 NAOS 1.4ft 3200/840 = přímá náhrada trubcového svítidla LUXOR 154 OP ET5 - 1 x 54 W
 95140 NAOS 2.4ft 6400/840 = přímá náhrada trubcového svítidla LUXOR 254 OP ET5 - 2 x 54 W

NAOS

Kód	Typ	M1h	DALI	DALI M1h
95010	NAOS 1.2ft 1300/840	95013	95015	95016
95020	NAOS 1.2ft 1600/840	95023	95025	95026
95040	NAOS 1.4ft 2600/840	95043	95045	95046
95050	NAOS 1.4ft 3200/840	95053	95055	95056
95070	NAOS 1.5ft 3250/840	95073	95075	95076
95080	NAOS 1.5ft 4000/840	95083	95085	95086
95100	NAOS 2.2ft 2600/840	95103	95105	95106
95110	NAOS 2.2ft 3200/840	95113	95115	95116
95130	NAOS 2.4ft 5200/840	95133	95135	95136
95140	NAOS 2.4ft 6400/840	95143	95145	95146
95160	NAOS 2.5ft 6500/840	95163	95165	95166
95170	NAOS 2.5ft 8000/840	95173	95175	95176

Příklad typového označení: 95146 = NAOS 2.4ft 6400/840 DALI M1h

Difuzor z opalizovaného pískovaného akrylátu, bílá barva

NAOS s

Kód	Typ
95310	NAOS 1.2ft 1300/840 s
95320	NAOS 1.2ft 1600/840 s
95340	NAOS 1.4ft 2600/840 s
95350	NAOS 1.4ft 3200/840 s
95370	NAOS 1.5ft 3250/840 s
95380	NAOS 1.5ft 4000/840 s
95400	NAOS 2.2ft 2600/840 s
95410	NAOS 2.2ft 3200/840 s
95430	NAOS 2.4ft 5200/840 s
95440	NAOS 2.4ft 6400/840 s
95460	NAOS 2.5ft 6500/840 s
95470	NAOS 2.5ft 8000/840 s

Difuzor z opalizovaného pískovaného akrylátu, stříbrná barva (s)

M1h	DALI	DALI M1h
95313	95315	95316
95323	95325	95326
95343	95345	95346
95353	95355	95356
95373	95375	95376
95383	95385	95386
95403	95405	95406
95413	95415	95416
95433	95435	95436
95443	95445	95446
95463	95465	95466
95473	95475	95476

Příklad typového označení: 95413 = NAOS 2.2ft 3200/840 **M1h** s

LEGENDA

s – stříbrná barva RAL 9006

DALI – provedení s elektronickým digitálně stmívatelným předřadníkem ovládaným DALI protokolem

M1h – nouzový záložní zdroj s operačním časem 1 hodina (SA) pro trvalé i nouzové osvětlení
Akumulátory je nutno před uvedením do provozu naformátovat. Při montáži dodržujte pokyny uvedené v montážním návodu.

ZPŮSOB UPEVNĚNÍ SVÍTIDLA

- a) Pomocí vrutů přímo na strop nebo stěnu
- b) Zavěšením na strop pomocí lankových závěsů



DETAIL SVÍTIDLA

NAOS

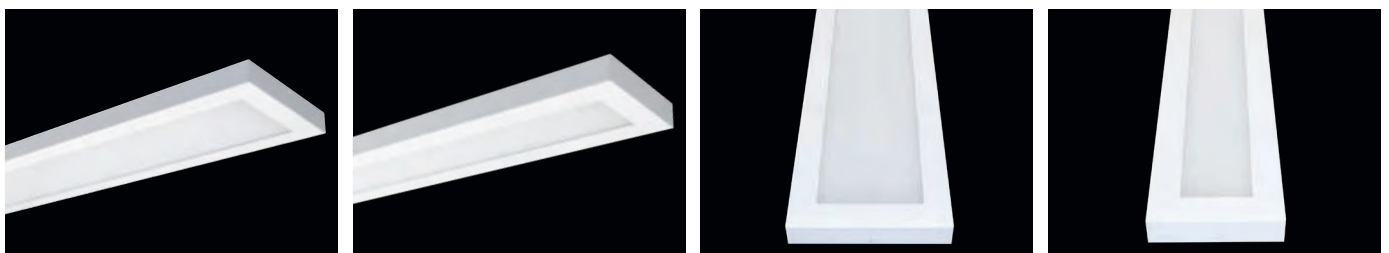

NAOS MPR

NOVINKA



... kancelářské, kovové, s nízkým UGR.

POUŽITÍ

Moderní svítidlo s nízkým profilem o celkové výšce pouhých 34 mm.

Svítidlo je vhodné pro kanceláře, chodby, interiéry škol, knihovny, posluchárny, nemocnice a odbovovací haly.

VÝHODY

- Krytí svítidla **IP20**
- Maximální teplota okolí až do **$t_a = 35^\circ\text{C}$**
- Životnost: 50 000 hodin / L80B20
- Difuzor: vícevrstvá mikropyramidová optika (MPR)
- Těleso: ocelový plech bílé barvy (RAL 9003) nebo stříbrné (RAL 9006)
- Až o 45 % nižší spotřeba el. energie ve srovnání s trubicemi T5
- V provedení DALI možnost konstantního světelného toku po celou dobu životnosti (CLO)

- Standardní provedení CRI > 80: 4000 K
- Na vyžádání CRI > 80: 3000 K, 5000 K, 6500 K, CRI > 90: 3000 K, 4000 K
- Možnost dodání ve stmívatelném či nouzovém provedení
- Certifikace: ESČ

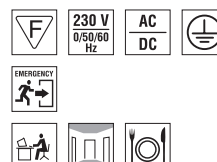
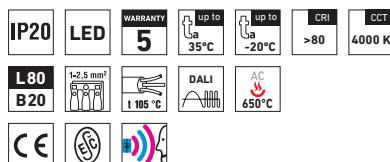

NAOS MPR



TECHNICKÝ POPIS

- Krytí svítidla: IP20
- Maximální teplota okolí: $t_a = 35\text{ °C}$, Maximální teplota okolí: $t_a = 25\text{ °C}$ v provedení se záložním zdrojem M1h
- Maximální účinnost svítidla: 126 lm/W
- Uvedené hodnoty spotřeby a světelného toku jsou dle platných standardů v toleranci $\pm 7,5\%$
- Standardní provedení CRI > 80: 4000 K
- Životnost: 50 000 hodin / L80B20
- Difuzor: vícevrstvá mikropyramidová optika MPR pro distribuci světla bez oslňování podle normy EN 12464-1 s UGR < 19
- Těleso: ocelový plech bílé barvy (RAL 9003) nebo stříbrné (RAL 9006)
- Kabelová vývodka: gumová (SBS), bílá
- Svorkovnice: bezšroubová pětipólová
- Zajištění krytu: pomocí magnetů
- Elektro vybavení: LED moduly, proudový napáječ nebo proudový napáječ DALI

Kód	Typ	Světelný tok LED modulů [lm]	Světelný tok svítidla [lm]	Spotřeba svítidla [W]	Účinnost svítidla [lm/W]	Hmotnost netto [kg]	A [mm]	D [mm]
Do teploty okolí $t_a = 35\text{ °C}$ - těleso ocelový plech bílé barvy - difuzor vícevrstvá mikropyramidová optika								
95510	NAOS MPR 2.4ft 5200/840	5200	4120	34	121	6,1	1180	1030
95520	NAOS MPR 2.5ft 6500/840	6500	5155	41	126	7,6	1460	1310

95510 NAOS MPR 2.4ft 5200/840 = přímá náhrada trubicového svítidla LUXOR 235 OP ET5 – 2 × 35W
 95520 NAOS MPR 2.4ft 6500/840 = přímá náhrada trubicového svítidla LUXOR 249 OP ET5 – 2 × 49W

NAOS MPR

Difuzor s vícevrstvou mikropyramidovou optikou, bílá barva

Kód	Typ	M1h	DALI	DALI M1h
95510	NAOS MPR 2.4ft 5200/840	95513	95515	95516
95520	NAOS MPR 2.5ft 6500/840	95523	95525	95526

NAOS MPR s

Difuzor s vícevrstvou mikropyramidovou optikou, stříbrná barva (s)

Kód	Typ	M1h	DALI	DALI M1h
95610	NAOS MPR 2.4ft 5200/840 s	95613	95615	95616
95620	NAOS MPR 2.5ft 6500/840 s	95623	95625	95626

Příklad typového označení: 95626 = NAOS MPR 2.5ft 6500/840 DALI M1h

LEGENDA

s – stříbrná barva RAL 9006

DALI – provedení s elektronickým digitálně stmívatelným předřadníkem ovládaným DALI protokolem

M1h – nouzový záložní zdroj s operačním časem 1 hodina (SA) pro trvalé i nouzové osvětlení
 Akumulátory je nutno před uvedením do provozu naformátovat. Při montáži dodržujte pokyny uvedené v montážním návodu.

ZPŮSOB UPEVNĚNÍ SVÍTIDLA

- a) Pomocí vrtů přímo na strop nebo stěnu
- b) Zavěšením na strop pomocí lankových závěsů



DETAIL SVÍTIDLA

NAOS MPR



Stropní závěs pro NAOS



Kód	Typ	Popis	Hmotnost [kg]
95910	NAOS 1 - S3	lankový závěs s maximální délkou 1,2 m pro zavěšení jednořadých svítidel (1.2ft, 1.4ft, 1.5ft), včetně 3-žilového přívodního kabelu (ocelové lanko-4 ks, stropní baldachýn-2 ks, bajonetový závěs-2 ks)	0,3
95920	NAOS 1 - S5	lankový závěs s maximální délkou 1,2 m pro zavěšení jednořadých svítidel (1.2ft, 1.4ft, 1.5ft), včetně 5-žilového přívodního kabelu (ocelové lanko-4 ks, stropní baldachýn-2 ks, bajonetový závěs-2 ks)	0,3

Kód	Typ	Popis	Hmotnost [kg]
95930	NAOS 2 - S3	lankový závěs s maximální délkou 1,2 m pro zavěšení dvouřadých svítidel (2.2ft, 2.4ft, 2.5ft), včetně 3-žilového přívodního kabelu (ocelové lanko-4 ks, stropní baldachýn-2 ks, bajonetový závěs-2 ks)	0,3
95940	NAOS 2 - S5	lankový závěs s maximální délkou 1,2 m pro zavěšení dvouřadých svítidel (2.2ft, 2.4ft, 2.5ft), včetně 5-žilového přívodního kabelu (ocelové lanko-4 ks, stropní baldachýn-2 ks, bajonetový závěs-2 ks)	0,3

Stropní závěs pro NAOS MPR



Kód	Typ	Popis	Hmotnost [kg]
95950	NAOS 3 - S3	lankový závěs s maximální délkou 1,2 m pro zavěšení dvouřadých svítidel (2.2ft, 2.4ft, 2.5ft), včetně 3-žilového přívodního kabelu (ocelové lanko-4 ks, stropní baldachýn-2 ks, bajonetový závěs-2 ks)	0,3
95960	NAOS 3 - S5	lankový závěs s maximální délkou 1,2 m pro zavěšení dvouřadých svítidel (2.2ft, 2.4ft, 2.5ft), včetně 5-žilového přívodního kabelu (ocelové lanko-4 ks, stropní baldachýn-2 ks, bajonetový závěs-2 ks)	0,3



VIP LED



LED
INTERIÉROVÉ
ZÁVĚSNÉ



VIP LED – interiérové závěsné LED svítidlo



VIP LED
str. 156



IP20

VIP LED
str. 156

VIP LED
PŘÍSLUŠENSTVÍ
str. 158



VIP LED
PŘÍSLUŠENSTVÍ
str. 158

VIP LED



... interiérové, závěsné.

POUŽITÍ

Moderní řada systémových svítidel z hliníkového profilu vysoké kvality. Díky řadě montážního příslušenství a různých možností konfigurace, lze svítidlo snadno namontovat a přizpůsobit požadavkům zákazníka.

Svítidlo je vhodné pro osvětlení kanceláří, chodeb, interiérů škol, knihoven, poslucháren, nemocnic a odbavovacích hal.

VÝHODY

- Krytí svítidla **IP20**
- Maximální teplota okolí až do **$t_a = 45^\circ\text{C}$**
- Životnost: 50 000 hodin / L80B20
- Difuzor: opalizovaný polykarbonát (OP)
- Až o 45 % nižší spotřeba el. energie ve srovnání s trubicemi T5
- V provedení DALI možnost konstantního světelného toku po celou dobu životnosti (CLO)
- Konstantní světelný tok i při teplotě okolí -20°C
- Standardní provedení CRI > 80: 4000 K
- Na vyžádání CRI > 80: 3000 K
- Možnost dodání ve stmívatelném či nouzovém provedení
- Možnost propojení svítidel do různých tvarů

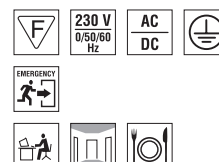
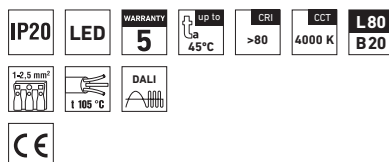

VIP LED



TECHNICKÝ POPIS

- Krytí svítidla: IP20
- Maximální teplota okolí: $t_a = 45^\circ\text{C}$,
Maximální teplota okolí: $t_a = 25^\circ\text{C}$ v provedení s externím záložním zdrojem M1h
- Maximální účinnost svítidla: 87 lm/W
- Uvedené hodnoty spotřeby a světelného toku jsou dle platných standardů v toleranci $\pm 7,5\%$
- Standardní provedení CRI > 80: 4000 K
- Životnost: 50 000 hodin / L80B20
- Difuzor: opalizovaný polykarbonát (OP)
- Těleso: hliníkový profil stříbrné barvy (RAL 9006)
- Svorkovnice: bezšroubová pětipólová Wieland
- Kabelová vývodka: gumová (SBS)
- Elektro vybavení: LED moduly, proudový napáječ nebo proudový napáječ DALI

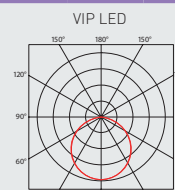
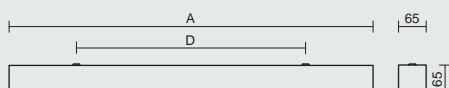

Kód	Typ	Světelný tok LED modulů [lm]	Světelný tok svítidla [lm]	Spotřeba svítidla [W]	Účinnost svítidla [lm/W]	Hmotnost netto [kg]	A [mm]	D [mm]
Do teploty okolí $t_a = 45^\circ\text{C}$ - těleso hliníkový plech stříbrné barvy - difuzor opalizovaný polykarbonát								
14710	VIP LED 2270/840 OP	2270	1280	17	75	1,5	585	525
14720	VIP LED 3410/840 OP	3410	1920	24	80	2,2	875	645
14730	VIP LED 4540/840 OP	4540	2560	31	82	2,8	1165	935
14740	VIP LED 5680/840 OP	5680	3200	38	84	3,4	1455	1225
14750	VIP LED 6810/840 OP	6810	3840	44	87	4,1	1745	1515
14760	VIP LED 7950/840 OP	7950	4480	52	86	4,8	2035	1805

14730 VIP LED 4540/840 OP = přímá náhrada trubicového svítidla VIP 149 OP – 1×49 W

14740 VIP LED 5680/840 OP = přímá náhrada trubicového svítidla VIP 180 OP – 1×80 W

ZAKÁZKOVÉ PROVEDENÍ

- na zakázku lze dodat svítidla vybavená externím záložním zdrojem pro trvalé i nouzové osvětlení, nebo proudovým napáječem DALI

ZPŮSOB UPEVNĚNÍ SVÍTIDLA

- Pomocí vrtů a příslušenství přímo na strop nebo stěnu
- Zavěšením na strop pomocí lankových závěsů



DETAIL SVÍTIDLA

VIP LED



Spojky

Slouží ke spojování svítidel

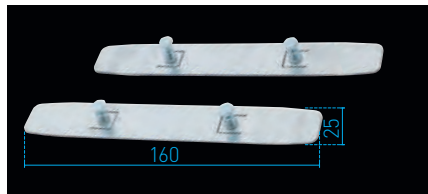

Kód	Typ	Popis	Hmotnost [kg]
26903	VIP - O	dvoudílná spojka pro přímé spojení	0,1

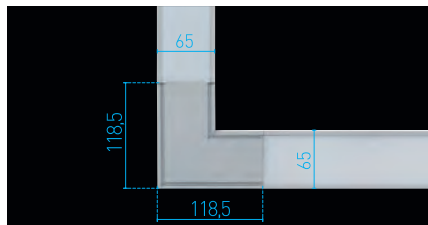

Kód	Typ	Popis	Hmotnost [kg]
26913	VIP - L1	spojka ve tvaru L	0,9

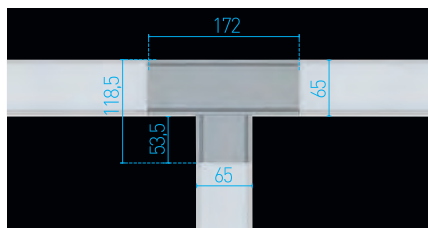

Kód	Typ	Popis	Hmotnost [kg]
26914	VIP - T1	spojka ve tvaru T	0,8

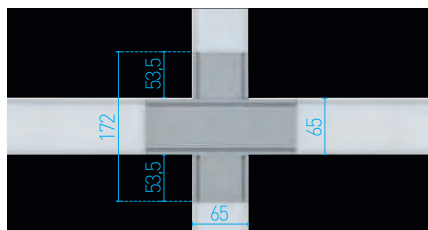

Kód	Typ	Popis	Hmotnost [kg]
26915	VIP - X1	spojka ve tvaru X	0,9



Kód	Typ	Popis	Hmotnost [kg]
27401	GST 15i5 - S1	propojovací spojka Wieland GST 15i 5-pólová 250V 16A Buchse-Stecker	0,1

Koncovky a závěsy

Slouží k zavěšení a uzavření svítidel

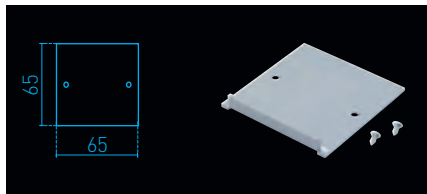

Kód	Typ	Popis	Hmotnost [kg]
26912	VIP - K1 OP	koncovka pro svítidla OP	0,1

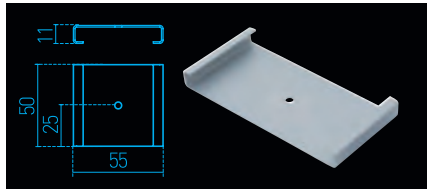

Kód	Typ	Popis	Hmotnost [kg]
26916	VIP - S1	závěs pro montáž na strop (sada 2 ks)	0,1

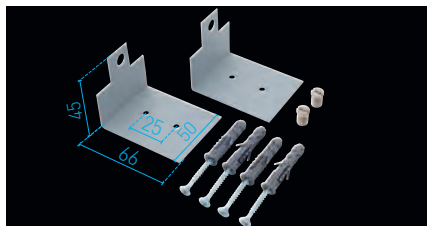

Kód	Typ	Popis	Hmotnost [kg]
26917	VIP - BZ	boční závěs pro montáž svítidla na stěnu (sada 2 ks)	1,1

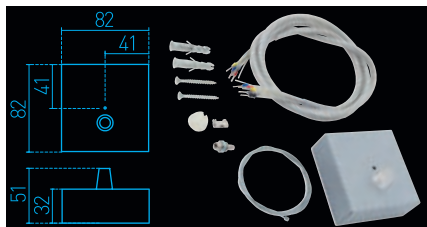

Kód	Typ	Popis	Hmotnost [kg]
26901	VIP - Z1	lankový závěs - max. délka 150 cm	0,1
26902	VIP - Z1 el.	lankový závěs - max. délka 150 cm + přívodní kabel a baldachýn	0,4

ASYMMETRIC LED



LED
INTERIÉROVÉ
ASYMETRICKÉ



ASYMMETRIC LED – interiérové asymetrické LED svítidlo



ASYMMETRIC LED
str. 162



ASYMMETRIC LED
str. 162

IP20

ASYMMETRIC LED
PŘÍSLUŠENSTVÍ
str. 163



ASYMMETRIC LED
PŘÍSLUŠENSTVÍ
str. 163

ASYMMETRIC LED



... interiérové, asymetrické.

POUŽITÍ

LED svítidlo s asymetrickou distribucí světla vyrobeno z kvalitního hliníkového profilu. ASYMMETRIC LED je ideální pro osvětlení tabulí, kde navržený reflektor směřuje světelný tok přímo na svíslou plochu.

Svítidlo je vhodné pro osvětlení školních tabulí, prodejních regálů a mimo jiné výstavních expozic.

VÝHODY

- Krytí svítidla **IP20**
- Maximální teplota okolí až do **$t_a = 45^\circ\text{C}$**
- Životnost: 50 000 hodin / L80B20
- Difuzor: transparentní PMMA
- Až o 45 % nižší spotřeba el. energie ve srovnání s trubicemi T5
- V provedení DALI možnost konstantního světelného toku po celou dobu životnosti (CLO)
- Konstantní světelný tok i při teplotě okolí -20°C

- Standardní provedení CRI > 80: 4000 K
- Na vyžádání CRI > 80: 3000 K
- Možnost dodání ve stmívatelném provedení

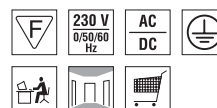
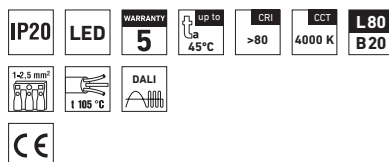

DLN BARI LED



LED
INTERIÉROVÉ
PŘISAZENÉ
KRUHOVÉ



DLN BARI LED – interiérové přisazené kruhové LED svítidlo



DLN BARI LED
str. 166



IP44

DLN BARI LED
str. 166

DLN BARI LED
PŘÍSLUŠENSTVÍ
str. 167



DLN BARI LED
PŘÍSLUŠENSTVÍ
str. 167

DLN BARI LED



... interiérové, kruhové, přisazené.

POUŽITÍ

Moderní a univerzální bodové svítidlo s vysokým světelným výkonem osazené LED moduly.

Svítidlo je vhodné pro kanceláře, společenské prostory, reprezentační místnosti, sály, obchody, restaurace, chodby, bazény a prostředí se zvýšenou prašností.

VÝHODY

- Krytí svítidla **IP44**
- Maximální teplota okolí až do **$t_a = 45^\circ\text{C}$**
- Životnost: 50 000 hodin / L80B20
- Difuzor: opalizovaný PMMA
- Reflektor: leštěný hliníkový plech
- Až o 45 % nižší spotřeba el. energie ve srovnání s trubicemi
- V provedení DALI možnost konstantního světelného toku po celou dobu životnosti (CLO)
- Konstantní světelný tok i při teplotě okolí -20°C

- Standardní provedení CRI > 80: 4000 K
- Na vyžádání CRI > 80: 3000 K
- Možnost dodání ve stmívatelném provedení

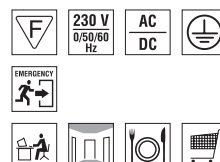
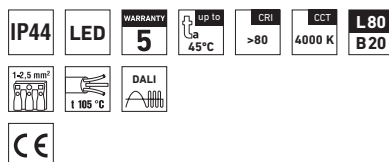

DLN BARI LED



TECHNICKÝ POPIS

- Krytí svítidla: IP44
- Maximální teplota okolí: $t_a = 45^\circ\text{C}$,
Maximální teplota okolí: $t_a = 25^\circ\text{C}$ v provedení se záložním zdrojem M1h
- Maximální účinnost svítidla: 99 lm/W
- Uvedené hodnoty spotřeby a světelného toku jsou dle platných standardů v toleranci $\pm 7,5\%$
- Standardní provedení CRI > 80: 4000 K
- Životnost: 50 000 hodin / L80B20
- Difuzor: opalizovaný PMMA
- Těleso: ocelový plech bílé barvy (RAL 9003)
- Reflektor: leštěný hliníkový plech
- Svorkovnice: bezšroubová třípólová
- Elektro vybavení: LED moduly, proudový napáječ nebo proudový napáječ DALI

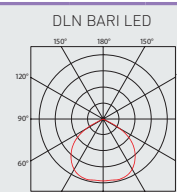
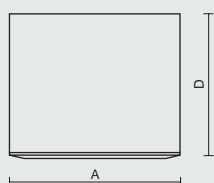

Kód	Typ	Světelný tok LED modulů [lm]	Světelný tok svítidla [lm]	Spotřeba svítidla [W]	Účinnost svítidla [lm/W]	Hmotnost netto [kg]	A [mm]	D [mm]
Do teploty okolí $t_a = 45^\circ\text{C}$ - těleso ocelový plech bílé barvy - difuzor opalizovaný PMMA - reflektor leštěný hliníkový plech								
14310	DLN 230 BARI LED 1470/840	1470	1050	11	95	1,8	228	180
14320	DLN 230 BARI LED 2010/840	2010	1440	16	90	1,8	228	180
14330	DLN 230 BARI LED 2770/840	2770	1990	20	99	1,8	228	180
14340	DLN 230 BARI LED 3750/840	3750	2700	29	93	1,8	228	180

14310 DLN 230 BARI LED 1470/840 = přímá náhrada trubcového svítidla DLN 230 BARI 126 - 1 x 26 W
 14330 DLN 230 BARI LED 2770/840 = přímá náhrada trubcového svítidla DLN 230 BARI 226 - 2 x 26 W

ZAKÁZKOVÉ PŘÍSLUŠENSTVÍ

- na zakázku lze dodat svítidla vybavená záložním zdrojem pro trvalé osvětlení, nebo proudovým napáječem DALI

PŘÍSLUŠENSTVÍ



Kód	Typ	Popis	Hmotnost [kg]
25512	Z - DLN závěs	třílankový závěs bílé barvy pro DLN BARI, max. délka 150 cm + přívodní kabel	0,3

ZPŮSOB UPEVNĚNÍ SVÍTIDLA

- Pomocí vrtů přímo na strop
- Zavěšením na strop pomocí lankových závěsů



DETAIL SVÍTIDLA

DLN BARI LED



PSP TORINO LED SPORT



LED
INTERIÉROVÉ
PŘISAZENÉ



PSP TORINO LED SPORT – interiérové přisazené LED svítidlo



PSP TORINO LED SPORT
str. 170

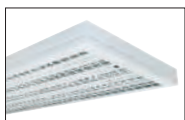

IP20

PSP TORINO LED
SPORT
str. 170

PSP TORINO LED SPORT



... interiérové přisazené pro sportovní haly.

POUŽITÍ

Moderní svítidlo s vysokými optickými a technickými parametry určené pro sportovní haly. Svítidlo se vyznačuje symetricky umístěnou parabolickou ochrannou mřížkou. Svítidlo splňuje IK10 - stupeň odolnosti vůči nárazu.

Svítidlo je vhodné pro tělocvičny, sportovní, tenisové a squashové haly.

VÝHODY

- Krytí svítidla **IP20**
- Maximální teplota okolí až do **$t_a = 45^\circ\text{C}$**
- Životnost: 50 000 hodin / L80B20
- Difuzor: mřížka z leštěného hliníkového plechu + ochranná ocelová bílá mřížka (SPORT)
- Až o 45 % nižší spotřeba el. energie ve srovnání s trubicemi T5
- V provedení DALI možnost konstantního světelného toku po celou dobu životnosti (CLO)
- Konstantní světelný tok i při teplotě okolí -20°C

- Standardní provedení CRI > 80: 4000 K
- Na vyžádání CRI > 80: 3000 K
- Možnost dodání ve stmívatelném či nouzovém provedení

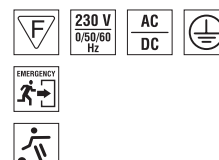
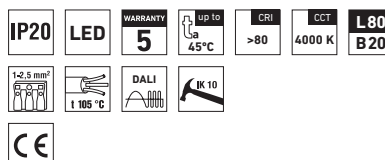

PSP TORINO LED SPORT



TECHNICKÝ POPIS

- Krytí svítidla: IP20
- Maximální teplota okolí: $t_a = 45^\circ\text{C}$,
Maximální teplota okolí: $t_a = 25^\circ\text{C}$ v provedení se záložním zdrojem M1h, M3h
- Maximální účinnost svítidla: 123 lm/W
- Uvedené hodnoty spotřeby a světelného toku jsou dle platných standardů v toleranci $\pm 7,5\%$
- Standardní provedení CRI > 80: 4000 K
- Životnost: 50 000 hodin / L80B20
- Difuzor: mřížka z leštěného hliníkového plechu + ochranná ocelová bílá mřížka [SPORT]
- Těleso: ocelový plech bílé barvy [RAL 9003]
- Svorkovnice: bezšroubová třípólová
- Kabelová vývodka: gumová [SBS]
- Elektro vybavení: LED moduly, proudový napaječ nebo proudový napaječ DALI

Kód	Typ	Světelný tok LED modulů [lm]	Světelný tok svítidla [lm]	Spotřeba svítidla [W]	Účinnost svítidla [lm/W]	Hmotnost netto [kg]	A [mm]	D [mm]
Do teploty okolí $t_a = 45^\circ\text{C}$ - těleso ocelový plech bílé barvy - difuzor mřížka z leštěného hliníku + ochranná mřížka [SPORT]								
14510	PSP TORINO LED SPORT 15680/840	15680	12310	100	123	14,5	1226	940

14510 TORINO LED SPORT 15680/840 = přímá náhrada trubicového svítidla PSP TORINO SPORT 349 - 3x49W

ZAKÁZKOVÉ PROVEDENÍ

- na zakázku lze dodat svítidla vybavená záložním zdrojem pro trvalé i nouzové osvětlení, nebo proudovým napaječem DALI

ZPŮSOB UPEVNĚNÍ SVÍTIDLA

Pomocí vrtů přímo na strop

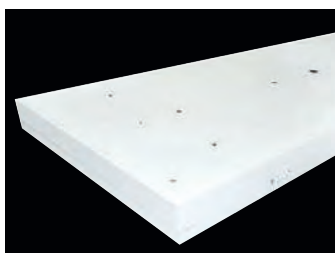

DETAIL SVÍTIDLA

PSP TORINO LED SPORT

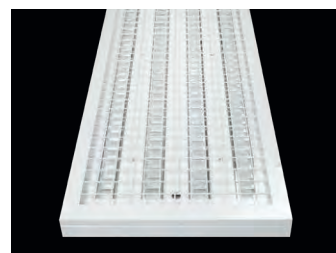

TT LED



LED
INTERIÉROVÉ
VESTAVNÉ



TT LED – interiérové vestavné LED svítidlo



TT LED
str. 174



IP20

TT LED
str. 174

TT LED
PŘÍSLUŠENSTVÍ
str. 175



TT LED
PŘÍSLUŠENSTVÍ
str. 175

TT LED



... interiérové, vestavné.

POUŽITÍ

Inovativní svítidlo s jednoduchým a velmi elegantním designem a profilem reflektoru s tloušťkou pouze 12 mm.

Svítidlo je vhodné pro kanceláře, společenské prostory, reprezentační místnosti, školy, sály a chodby.

Svítidlo je určeno pro instalaci do sádkartonového nebo rastrového podhledu 600×600 mm.

VÝHODY

- Krytí svítidla **IP20**
- Maximální teplota okolí až do **$t_a = 45^\circ\text{C}$**
- Životnost: 50 000 hodin / L80B20
- Difuzor: mikroprizmatický kryt z PMMA
- Až o 45 % nižší spotřeba el. energie ve srovnání s trubicemi T5
- V provedení DALI možnost konstantního světelného toku po celou dobu životnosti (CLO)
- Konstantní světelný tok i při teplotě okolí -20°C

- Standardní provedení CRI > 80: 4000 K
- Na vyžádání CRI > 80: 3000 K
- Možnost dodání ve stmívatelném provedení

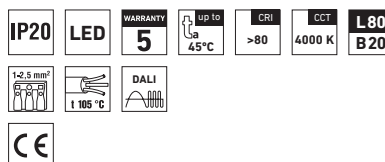

TT LED



TECHNICKÝ POPIS

- Krytí svítidla: IP20
- Maximální teplota okolí: $t_a = 45^\circ\text{C}$
- Maximální účinnost svítidla: 131 lm/W
- Uvedené hodnoty spotřeby a světelného toku jsou dle platných standardů v toleranci $\pm 7,5\%$
- Standardní provedení CRI > 80: 4000 K
- Životnost: 50 000 hodin / L80B20
- Difuzor: mikroprizmatický kryt z PMMA
- Těleso: hliníkový profil stříbrné barvy (RAL 9006)
- Svorkovnice: bezšroubová pětipólová Wieland
- Kabelová vývodka: gumová (SBS)
- Elektro vybavení: LED moduly, proudový napaječ nebo proudový napaječ DALI

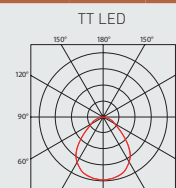
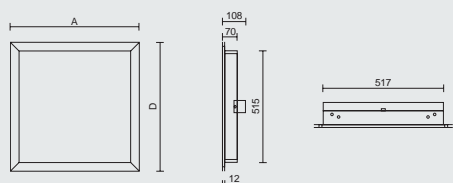

Kód	Typ	Světelný tok LED modulů [lm]	Světelný tok svítidla [lm]	Spotřeba svítidla [W]	Účinnost svítidla [lm/W]	Hmotnost netto [kg]	A [mm]	D [mm]
Do teploty okolí $t_a = 45^\circ\text{C}$ - těleso hliníkový profil stříbrné barvy - difuzor mikroprizmatický kryt z PMMA								
14610	TT LED 4900/840	4900	4340	33	131	6,3	595	595

14610 TT LED 4900/840 = přímá náhrada trubcového svítidla PSV ROMA B 414 PAR - 4 x 14 W

ZAKÁZKOVÉ PŘÍKONÁNÍ

- na zakázku lze dodat svítidla vybavená proudovým napaječem DALI

PŘÍSLUŠENSTVÍ

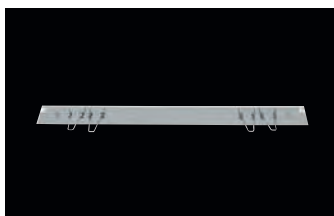

Kód	Typ	Popis	Hmotnost [kg]
14650	TT LED montážní díl SDK	montážní lišta pro instalaci svítidla TT LED do SDK (sada 2 ks)	0,2



Kód	Typ	Popis	Hmotnost [kg]
14651	TT LED montážní díl 600x600	montážní díl pro instalaci svítidla TT LED do podhledu 600x600 (sada 4 ks)	0,1

ZPŮSOB UPEVNĚNÍ SVÍTIDLA

Montáž pomocí příslušenství do sádkartonu nebo rastru 600x600

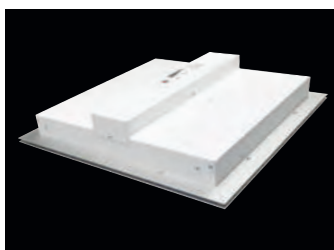

DETAIL SVÍTIDLA

TT LED

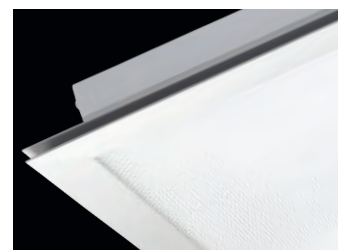

DL BARI LED



LED
INTERIÉROVÉ
VESTAVNÉ



DL BARI LED – interiérové vestavné kruhové LED svítidlo



DL BARI LED
str. 178



IP44

DL BARI LED
str. 178

DL BARI LED



... interiérové, kruhové, vestavné.

POUŽITÍ

Moderní, univerzální bodové svítidlo s vysokým světelným výkonem.

Svítidlo je vhodné pro kanceláře, společenské prostory, reprezentační místnosti, sály, obchody, restaurace, chodby, bazény a prostředí se zvýšenou prašností.

Svítidlo je určeno pro instalaci do sádkartonového nebo rastrového podhledu.

VÝHODY

- Krytí svítidla **IP44**
- Maximální teplota okolí až do **$t_a = 45^\circ\text{C}$**
- Životnost: 50 000 hodin / L70B20
- Difuzor: opalizovaný PMMA
- Reflektor: leštěný hliníkový plech
- Až o 45 % nižší spotřeba el. energie ve srovnání s trubicemi
- V provedení DALI možnost konstantního světelného toku po celou dobu životnosti (CLO)
- Konstantní světelný tok i při teplotě okolí -20°C

- Standardní provedení CRI > 80: 4000 K
- Na vyžádání CRI > 80: 3000 K
- Možnost dodání ve stmívatelném či nouzovém provedení

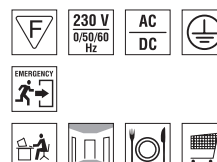
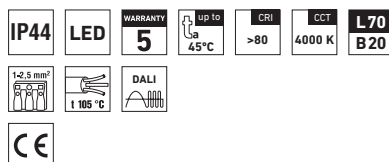

DL BARI LED



TECHNICKÝ POPIS

- Krytí svítidla: IP44
- Maximální teplota okolí: $t_a = 45^\circ\text{C}$,
Maximální teplota okolí: $t_a = 25^\circ\text{C}$ v provedení se
záložním zdrojem M1h
- Maximální účinnost svítidla: 102 lm/W
- Uvedené hodnoty spotřeby a světelného toku
jsou dle platných standardů v toleranci $\pm 7,5\%$
- Standardní provedení CRI > 80: 4000 K
- Difuzor: opalizovaný PMMA
- Těleso: ocelový plech bílé barvy (RAL 9003)
- Reflektor: leštěný hliníkový plech
- Svorkovnice: bezšroubová třípólová
- Elektro vybavení: LED moduly, proudový napáječ
nebo proudový napáječ DALI

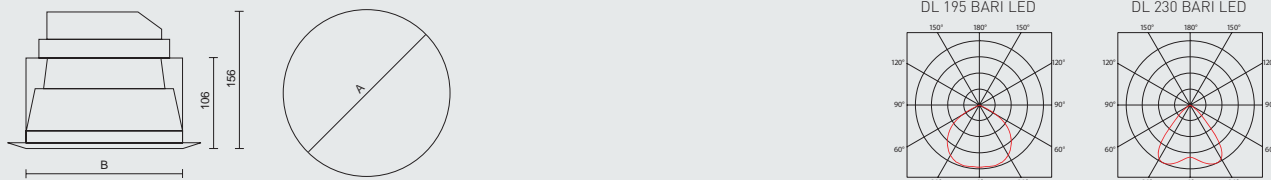

Kód	Typ	Světelný tok LED modulů [lm]	Světelný tok svítidla [lm]	Spotřeba svítidla [W]	Účinnost svítidla [lm/W]	Hmotnost netto [kg]	A [mm]	B [mm]
Do teploty okolí $t_a = 45^\circ\text{C}$ - těleso ocelový plech bílé barvy - difuzor opalizovaný PMMA - reflektor leštěný hliníkový plech								
14210	DL 195 BARI LED 1470/840	1470	1050	11	95	0,7	195	160
14220	DL 195 BARI LED 2010/840	2010	1440	16	90	0,7	195	160
14230	DL 230 BARI LED 2010/840	2010	1500	16	93	0,8	235	210
14240	DL 230 BARI LED 2770/840	2770	2050	20	102	0,9	235	210
14250	DL 230 BARI LED 3750/840	3750	2780	29	95	1,0	235	210

14210 DL 195 BARI LED 1470/840 = přímá náhrada trubicového svítidla DL 230 BARI 126 - 1×26 W

14240 DL 230 BARI LED 2770/840 = přímá náhrada trubicového svítidla DL 230 BARI 226 - 2×26 W

ZAKÁZKOVÉ PROVEDENÍ

- na zakázku lze dodat svítidla vybavená záložním zdrojem pro trvalé i nouzové osvětlení, nebo proudovým napáječem DALI

ZPŮSOB UPEVNĚNÍ SVÍTIDLA

Spodní montáž pomocí příslušenství do sádkartonových nebo rastrových podhledů



DETAIL SVÍTIDLA

DL BARI LED



PIXEL LED



LED
VENKOVNÍ
HLINÍKOVÉ
PRACHOTĚSNÉ
VODOTĚSNÉ



PIXEL LED – kovové LED svítidlo pro venkovní osvětlení



PIXEL LED
str. 182



IP66

PIXEL LED
str. 182

PIXEL LED
PŘÍSLUŠENSTVÍ
str. 184



PIXEL LED
PŘÍSLUŠENSTVÍ
str. 184

PIXEL LED



... prachotěsný a vodotěsný světlomet.

POUŽITÍ

Svítidlo je vhodné pro vysoké haly, sportoviště, reklamní plochy, venkovní a interiérové průmyslové objekty.

VÝHODY

- Krytí svítidla **IP66**
- Maximální teplota okolí až do **ta = 35 °C**
- Životnost: 50 000 hodin / L70B20
- Těleso: slitina hliníku antracitové barvy (RAL 7039)
- Krytí reflektoru z tepelně tvrzeného bezpečnostního skla
- Provedení CRI > 80: 4000 K



PIXEL LED



TECHNICKÝ POPIS

- Krytí svítidla: IP66
- Maximální teplota okolí: $t_a = 35^\circ\text{C}$
- Maximální účinnost svítidla: 111 lm/W
- Uvedené hodnoty spotřeby a světelného toku jsou dle platných standardů v toleranci $\pm 7,5\%$
- CRI > 80, CCT = 4000 K
- Životnost: 50 000 hodin / L70B20
- Těleso: slitina hliníku antracitové barvy (RAL 7039)
- Reflektor: symetrický (SM), asymetrický (AS), symetrický pro osvětlení cyklostezek (CYC), asymetrický pro pouliční osvětlení (ST)
- Kryt: tepelně tvrzené bezpečnostní sklo
- Těsnění: silikonové v tělese svítidla
- Svorkovnice: šroubová třípólová pro průřez vodičů max. 4 mm²
- Kabelová vývodka: PG 13,5
- Instalace: součástí balení je konzole
- Elektro vybavení: LED moduly, proudový napajec

Kód	Typ	Světelný tok LED modulů [lm]	Světelný tok svítidla [lm]	Spotřeba svítidla [W]	Účinnost svítidla [lm/W]	Hmotnost netto [kg]
Do teploty okolí $t_a = 35^\circ\text{C}$ - těleso slitina hliníku antracitové barvy						
14410	PIXEL LED 4300/840 SM	4300	3550	32	111	6,35
14415	PIXEL LED 8600/840 SM	8600	7100	64	111	6,35
14420	PIXEL LED 12900/840 SM	12900	10650	96	111	6,61
14425	PIXEL LED 17200/840 SM	17200	14200	128	111	6,62

PIXEL LED SM - symetrický reflektor

Kód	Typ
14410	PIXEL LED 4300/840 SM
14415	PIXEL LED 8600/840 SM
14420	PIXEL LED 12900/840 SM
14425	PIXEL LED 17200/840 SM

PIXEL LED AS - asymetrický reflektor

Kód	Typ
14430	PIXEL LED 4300/840 AS
14435	PIXEL LED 8600/840 AS
14440	PIXEL LED 12900/840 AS
14445	PIXEL LED 17200/840 AS

PIXEL LED CYC - symetrický reflektor vhodný pro osvětlení cyklostezek

Kód	Typ
14470	PIXEL LED 4300/840 CYC
14475	PIXEL LED 8600/840 CYC
14480	PIXEL LED 12900/840 CYC
14485	PIXEL LED 17200/840 CYC

PIXEL LED ST - asymetrický reflektor pro pouliční osvětlení

Kód	Typ
14450	PIXEL LED 4300/840 ST
14455	PIXEL LED 8600/840 ST
14460	PIXEL LED 12900/840 ST
14465	PIXEL LED 17200/840 ST

Příklad typového označení: 14455 = PIXEL LED 8600/840 ST

LEGENDA

SM – symetrický leštěný hliníkový reflektor
AS – asymetrický leštěný hliníkový reflektor

ST – asymetrický reflektor pro pouliční osvětlení
CYC – symetrický reflektor vhodný pro osvětlení cyklostezek

ZPŮSOB UPEVNĚNÍ SVÍTIDLA

- Přímo na strop nebo stěnu pomocí vrutů
- Přímo na strop nebo stěnu pomocí konzole (příslušenství: 46104)



DETAIL SVÍTIDLA

PIXEL LED





Kód	Typ	Popis	Hmotnost [kg]
46102	ADAPTER 60 STYLE/PIXEL LED	držák na sloup prům. 60 mm pro svítidla STYLE a PIXEL LED	0,9



Kód	Typ	Popis	Hmotnost [kg]
46104	KONZOLE 74	nástěnná konzole délka 740 mm	1,8



Kód	Typ	Popis	Hmotnost [kg]
46105	REG KONZOLE 74	regulovatelná nástěnná konzole 740 mm	1,8



Kód	Typ	Popis	Hmotnost [kg]
46106	ADAPTER 60 HORIZONTAL PIXEL LED	držák pro vodorovné uchycení svítidla PIXEL LED na sloup prům. 60 mm	1,8

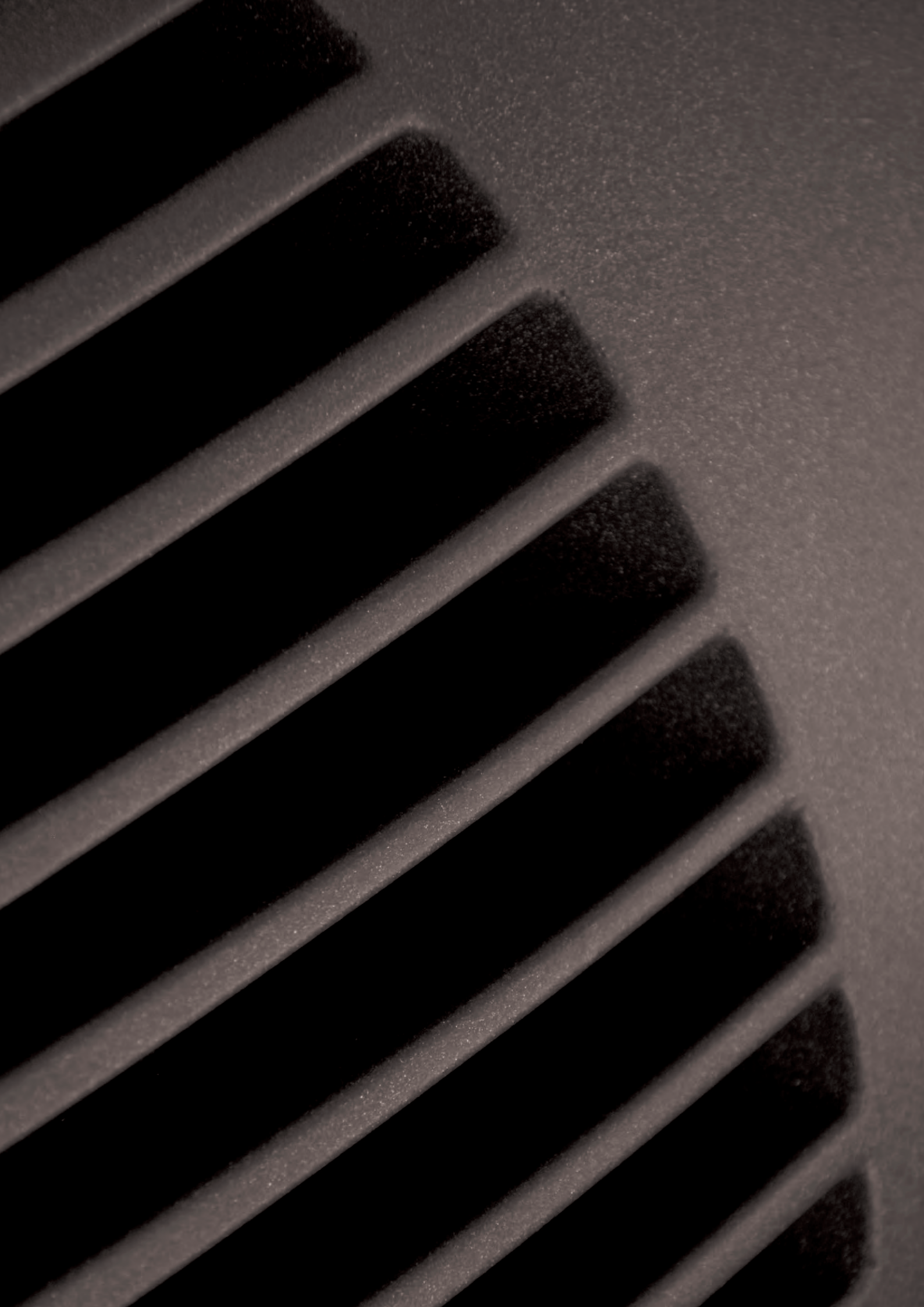

NOUZOVÁ LED



HELIOS LED

TIGRIS LED

PLEXI LED

LOVATO



HELIOS LED – celoplastové nouzové LED svítidlo



HELIOS LED
str. 188



HELIOS LED
str. 189



HELIOS DS LED
str. 191



HELIOS PL LED
str. 193

IP42 IP65

HELIOS LED
PŘÍSLUŠENSTVÍ
str. 204



HELIOS LED
PŘÍSLUŠENSTVÍ
str. 204

TIGRIS LED – celoplastové nouzové LED svítidlo



TIGRIS LED
str. 194



TIGRIS LED
str. 195



TIGRIS DS LED
str. 196



TIGRIS PL LED
str. 197

IP22

TIGRIS LED
PŘÍSLUŠENSTVÍ
str. 204



TIGRIS LED
PŘÍSLUŠENSTVÍ
str. 204

PLEXI LED – nouzové LED svítidlo do sádrokartonových podhledů



PLEXI LED
str. 198



PLEXI LED
str. 199

IP20

PLEXI LED
PŘÍSLUŠENSTVÍ
str. 204



PLEXI LED
PŘÍSLUŠENSTVÍ
str. 204

LOVATO – nouzové LED svítidlo



LOVATO
str. 200



LOVATO N
str. 201



LOVATO P
str. 203

IP20

HELIOS LED



... nouzové a orientační.

POUŽITÍ

Svítilno je vhodné pro nouzové a orientační osvětlení chodeb, kanceláří, skladů, výrobních hal.

VÝHODY

- Nouzový modul **1h nebo 3h**
- Vysokoteplotní **NiCd** baterie
- LED indikátor správného provozu
- Elektronická ochrana proti úplnému vybití
- Krytí svítidla **IP42 nebo IP65**
- Maximální teplota okolí až do **t_a = 40 °C**
- Izolace: třída II



HELIOS LED



TECHNICKÝ POPIS

- Rozpoznávací vzdálenost: 25 m
- Krytí svítidla: IP42 nebo IP65
- Maximální teplota okolí: $t_a = 40^\circ\text{C}$
- Difuzor: opalizovaný polykarbonát, UV stabilní
- Základna: bílý polykarbonát
- Reflektor: bílý polykarbonát
- Spojení difuzoru a základny: pomocí šroubů
- Elektro vybavení: napaječ, nouzový modul 1 h nebo 3h včetně NiCd baterie

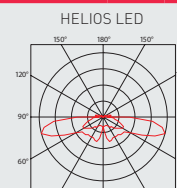
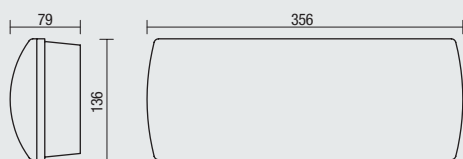

Kód	Typ	Světelný tok svítidla [lm]	Spotřeba svítidla [W]	Účinnost svítidla [lm/W]	Hmotnost netto [kg]
Difuzor z opalizovaného polykarbonátu - nouzový záložní zdroj s operačním časem 1 hodina (SE) pro nouzové (netrvalé) osvětlení - IP42					
43519	HELIOS LED NM1h	70	1	70	1,4
Difuzor z opalizovaného polykarbonátu - napaječ pro centrální akumulátorové napájení AC/DC (CB = central battery) - IP42					
43588	HELIOS LED CB	70	1	70	0,8

HELIOS LED IP42 NM

Difuzor z opalizovaného polykarbonátu, nouzový záložní zdroj (SE) pro nouzové (netrvalé) osvětlení

Kód	Typ	NM3h	NM1hAt	NM3hAt
43519	HELIOS LED NM1h	43539	43549	43569

HELIOS LED IP65 NM

Difuzor z opalizovaného polykarbonátu, nouzový záložní zdroj (SE) pro nouzové (netrvalé) osvětlení

43619	HELIOS LED IP65 NM1h	43639	43649	43669
-------	----------------------	-------	-------	-------

HELIOS LED IP42 M

Difuzor z opalizovaného polykarbonátu, nouzový záložní zdroj (SA) pro trvalé i nouzové osvětlení

Kód	Typ	M3h	M1hAt	M3hAt
43518	HELIOS LED M1h	43538	43548	43568

HELIOS LED IP65 M

Difuzor z opalizovaného polykarbonátu, nouzový záložní zdroj (SA) pro trvalé i nouzové osvětlení

43618	HELIOS LED IP65 M1h	43638	43648	43668
-------	---------------------	-------	-------	-------

Příklad typového označení: 43638 = HELIOS IP65 LED **M3h**

HELIOS LED IP42 CB

Kód	Typ
43588	HELIOS LED CB

HELIOS LED IP65 CB

Kód	Typ
43688	HELIOS LED IP65 CB

Signalizace modulu LIDER s Autotestem (AT)

Barva LED diody	Informace
● zelená	● červená
svítí	-
-	svítí
-	bliká
-	-

nabíjení akumulátoru
vadný LED modul
vadný akumulátor
probíhající test/nouzový režim

LEGENDA

- M1-3h** – nouzový záložní zdroj s operačním časem 1–3 hodiny (SA) pro trvalé i nouzové osvětlení
- M1-3hAt** – nouzový záložní zdroj s operačním časem 1–3 hodiny (SA) pro trvalé i nouzové osvětlení s autotestem
- NM1-3h** – nouzový záložní zdroj s operačním časem 1–3 hodiny (SE) pro nouzové (netrvalé) osvětlení
- NM1-3hAt** – nouzový záložní zdroj s operačním časem 1–3 hodiny (SE) pro nouzové (netrvalé) osvětlení s autotestem
- CB** – pro centrální akumulátorové napájení AC/DC (CB = central battery)

Akumulátory je nutno před uvedením do provozu naformátovat. Při montáži dodržujte pokyny uvedené v montážním návodu.

ZPŮSOB UPEVNĚNÍ

Pomocí vrtutí přímo na strop nebo stěnu



DETAIL SVÍTIDLA

HELIOS LED



HELIOS DS LED



TECHNICKÝ POPIS

- Rozpoznávací vzdálenost: 25 m
- Krytí svítidla: IP42 nebo IP65
- Maximální teplota okolí: $t_a = 40^\circ\text{C}$
- Difuzor: opalizovaný polykarbonát, UV stabilní
- Základna: bílý polykarbonát
- Reflektor: bílý polykarbonát
- Spojení difuzoru a základny: pomocí šroubů
- Elektro vybavení: napaječ, nouzový modul 1 h nebo 3h včetně NiCd baterie

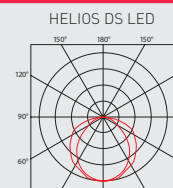
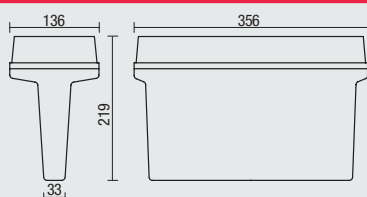

Kód	Typ	Světelný tok svítidla [lm]	Spotřeba svítidla [W]	Účinnost svítidla [lm/W]	Hmotnost netto [kg]
Difuzor z opalizovaného polykarbonátu - nouzový záložní zdroj s operačním časem 1 hodina (SE) pro nouzové (netrvalé) osvětlení - IP42					
43719	HELIOS DS LED NM1h	70	1	70	1,6
Difuzor z opalizovaného polykarbonátu - napaječ pro centrální akumulátorové napájení AC/DC (CB = central battery) - IP42					
43778	HELIOS DS LED CB	70	1	70	1,0

HELIOS DS LED IP42 NM

Difuzor z opalizovaného polykarbonátu, nouzový záložní zdroj (SE) pro nouzové (netrvalé) osvětlení

Kód	Typ	NM3h	NM1hAt	NM3hAt
43719	HELIOS DS LED NM1h	43739	43749	43769

HELIOS DS LED IP65 NM

Difuzor z opalizovaného polykarbonátu, nouzový záložní zdroj (SE) pro nouzové (netrvalé) osvětlení

43819	HELIOS DS LED IP65 NM1h	43839	43849	43869
-------	-------------------------	-------	-------	-------

HELIOS DS LED IP42 M

Difuzor z opalizovaného polykarbonátu, nouzový záložní zdroj (SA) pro trvalé i nouzové osvětlení

Kód	Typ	M3h	M1hAt	M3hAt
43718	HELIOS DS LED M1h	43738	43748	43768

HELIOS DS LED IP65 M

Difuzor z opalizovaného polykarbonátu, nouzový záložní zdroj (SA) pro trvalé i nouzové osvětlení

43818	HELIOS DS LED IP65 M1h	43838	43848	43868
-------	------------------------	-------	-------	-------

Příklad typového označení: 43838 = HELIOS DS LED IP65 M3h

HELIOS DS LED IP42 CB

Kód	Typ
43778	HELIOS DS LED CB

HELIOS DS LED IP65 CB

Kód	Typ
43878	HELIOS DS LED IP65 CB

Signalizace modulu LIDER s Autotestem (AT)

Barva LED diody	Informace	
● zelená	● červená	
svítí	-	nabíjení akumulátoru
-	bliká	vadný LED modul
-	svítí	vadný akumulátor
-	-	probíhající test/nouzový režim

LEGENDA

- M1-3h** – nouzový záložní zdroj s operačním časem 1–3 hodiny (SA) pro trvalé i nouzové osvětlení
- M1-3hAt** – nouzový záložní zdroj s operačním časem 1–3 hodiny (SA) pro trvalé i nouzové osvětlení s autotestem
- NM1-3h** – nouzový záložní zdroj s operačním časem 1–3 hodiny (SE) pro nouzové (netrvalé) osvětlení
- NM1-3hAt** – nouzový záložní zdroj s operačním časem 1–3 hodiny (SE) pro nouzové (netrvalé) osvětlení s autotestem
- CB** – pro centrální akumulátorové napájení AC/DC (CB = central battery)

Akumulátory je nutno před uvedením do provozu naformátovat. Při montáži dodržujte pokyny uvedené v montážním návodu.

ZPŮSOB UPEVNĚNÍ

Pomocí vrtů přímo na strop nebo stěnu



DETAIL SVÍTIDLA

HELIOS DS LED



HELIOS PL LED



TECHNICKÝ POPIS

- Rozpoznávací vzdálenost: 30 m
- Krytí svítidla: IP42
- Maximální teplota okolí: $t_a = 40^\circ\text{C}$
- Difuzor: čirý polykarbonát s plexisklem (PL), UV stabilní
- Základna: bílý polykarbonát
- Reflektor: bílý polykarbonát
- Spojení difuzoru a základny: pomocí šroubů
- Elektro vybavení: napaječ, nouzový modul 1 h nebo 3 h včetně NiCd baterie

Kód	Typ	Světelný tok svítidla [lm]	Spotřeba svítidla [W]	Účinnost svítidla [lm/W]	Hmotnost netto [kg]
Difuzor z čirého polykarbonátu s plexisklem (PL) - nouzový záložní zdroj s operačním časem 1 hodina (SE) pro nouzové (netrvalé) osvětlení - IP42					
43919	HELIOS PL LED NM1h	70	1	70	1,8
Difuzor z čirého polykarbonátu s plexisklem (PL) - napaječ pro centrální akumulátorové napájení AC/DC (CB = central battery) - IP42					
43978	HELIOS PL LED CB	70	1	70	1,3

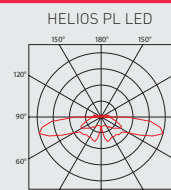
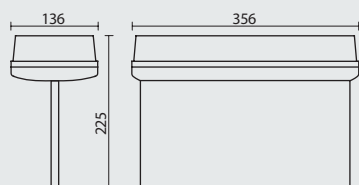

HELIOS PL LED NM

Difuzor z čirého polykarbonátu s plexisklem, nouzový záložní zdroj (SE) pro nouzové (netrvalé) osvětlení

Kód	Typ	NM3h	NM1hAt	NM3hAt
43919	HELIOS PL LED NM1h	43939	43949	43969

HELIOS PL LED M

Difuzor z čirého polykarbonátu s plexisklem, nouzový záložní zdroj (SA) pro trvalé i nouzové osvětlení

Kód	Typ	M3h	M1hAt	M3hAt
43918	HELIOS PL LED M1h	43938	43948	43968

Příklad typového označení: 43938 = HELIOS PL LED **M3h**

HELIOS PL LED CB

Kód	Typ
43978	HELIOS PL LED CB

Signalizace modulu LIDER s Autotestem (AT)

Barva LED diody	Informace
● zelená	● červená
svítí	-
-	bliká
-	svítí
-	-

LEGENDA

- M1-3h** – nouzový záložní zdroj s operačním časem 1–3 hodiny (SA) pro trvalé i nouzové osvětlení
- M1-3hAt** – nouzový záložní zdroj s operačním časem 1–3 hodiny (SA) pro trvalé i nouzové osvětlení s autotestem
- NM1-3h** – nouzový záložní zdroj s operačním časem 1–3 hodiny (SE) pro nouzové (netrvalé) osvětlení
- NM1-3hAt** – nouzový záložní zdroj s operačním časem 1–3 hodiny (SE) pro nouzové (netrvalé) osvětlení s autotestem
- CB** – pro centrální akumulátorové napájení AC/DC (CB = central battery)

Akumulátory je nutno před uvedením do provozu naformátovat. Při montáži dodržujte pokyny uvedené v montážním návodu.

ZPŮSOB UPEVNĚNÍ

Pomocí vrutů přímo na strop



DETAIL SVÍTIDLA

HELIOS PL LED



TIGRIS LED



... nouzové a orientační.

POUŽITÍ

Svítilno je vhodné pro nouzové a orientační osvětlení chodeb, kanceláří, skladů, výrobních hal.

VÝHODY

- Nouzový modul **1h nebo 3h**
- Vysokoteplotní **NiCd** baterie
- LED indikátor správného provozu
- Elektronická ochrana proti úplnému vybití
- Krytí svítidla **IP22**
- Maximální teplota okolí až do **ta = 40 °C**
- Izolace: třída II

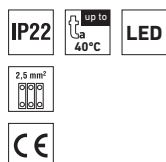

TIGRIS LED



TECHNICKÝ POPIS

- Rozpoznávací vzdálenost: 20 m
- Krytí svítidla: IP22
- Maximální teplota okolí: $t_a = 40^\circ\text{C}$
- Difuzor: opalizovaný polykarbonát, UV stabilní
- Základna: bílý polykarbonát
- Reflektor: bílý polykarbonát
- Spojení difuzoru a základny: pomocí šroubů
- Elektro vybavení: napaječ, nouzový modul 1 h nebo 3h včetně NiCd baterie

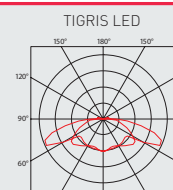
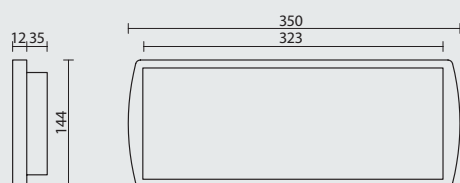

Kód	Typ	Světelný tok svítidla [lm]	Spotřeba svítidla [W]	Účinnost svítidla [lm/W]	Hmotnost netto [kg]
Difuzor z opalizovaného polykarbonátu - nouzový záložní zdroj s operačním časem 1 hodina (SE) pro nouzové (netrvalé) osvětlení - IP22					
42519	TIGRIS LED NM1h	70	1	70	0,9
Difuzor z opalizovaného polykarbonátu - napaječ pro centrální akumulátorové napájení AC/DC (CB = central battery) - IP22					
42588	TIGRIS LED CB	70	1	70	0,6

TIGRIS LED NM

Difuzor z opalizovaného polykarbonátu, nouzový záložní zdroj (SE) pro nouzové (netrvalé) osvětlení

Kód	Typ	NM3h	NM1hAt	NM3hAt
42519	TIGRIS LED NM1h	42539	42549	42569

TIGRIS LED M

Difuzor z opalizovaného polykarbonátu, nouzový záložní zdroj (SA) pro trvalé i nouzové osvětlení

Kód	Typ	M3h	M1hAt	M3hAt
42518	TIGRIS LED M1h	42538	42548	42568

Příklad typového označení: 42538 = TIGRIS LED **M3h**

TIGRIS LED CB

Kód	Typ
42588	TIGRIS LED CB

Signalizace modulu LIDER s Autotestem (AT)

Barva LED diody	Informace
● zelená	● červená
svítí	-
-	bliká
-	svítí
-	-

LEGENDA

- M1-3h** – nouzový záložní zdroj s operačním časem 1–3 hodiny (SA) pro trvalé i nouzové osvětlení
M1-3hAt – nouzový záložní zdroj s operačním časem 1–3 hodiny (SA) pro trvalé i nouzové osvětlení s autotestem
NM1-3h – nouzový záložní zdroj s operačním časem 1–3 hodiny (SE) pro nouzové (netrvalé) osvětlení
NM1-3hAt – nouzový záložní zdroj s operačním časem 1–3 hodiny (SE) pro nouzové (netrvalé) osvětlení s autotestem
CB – pro centrální akumulátorové napájení AC/DC (CB = central battery)

Akumulátory je nutno před uvedením do provozu naformátovat. Při montáži dodržujte pokyny uvedené v montážním návodu.

ZPŮSOB UPEVNĚNÍ

Pomocí vrtů přímo na strop nebo stěnu



DETAIL SVÍTIDLA

TIGRIS LED



TIGRIS DS LED



TECHNICKÝ POPIS

- Rozpoznávací vzdálenost: 20 m
- Krytí svítidla: IP22
- Maximální teplota okolí: $t_a = 40^\circ\text{C}$
- Difuzor: opalizovaný polykarbonát, UV stabilní
- Základna: bílý polykarbonát
- Reflektor: bílý polykarbonát
- Spojení difuzoru a základny: pomocí šroubů
- Elektro vybavení: napaječ, nouzový modul 1 h nebo 3h včetně NiCd baterie

Kód	Typ	Světelný tok svítidla [lm]	Spotřeba svítidla [W]	Účinnost svítidla [lm/W]	Hmotnost netto [kg]
Difuzor z opalizovaného polykarbonátu - nouzový záložní zdroj s operačním časem 1 hodina (SE) pro nouzové (netrvalé) osvětlení - IP22					
42619	TIGRIS DS LED NM1h	70	1	70	1,3
Difuzor z opalizovaného polykarbonátu - napaječ pro centrální akumulátorové napájení AC/DC (CB = central battery) - IP22					
42678	TIGRIS DS LED CB	70	1	70	0,9

TIGRIS DS LED NM

Difuzor z opalizovaného polykarbonátu, nouzový záložní zdroj (SE) pro nouzové (netrvalé) osvětlení

Kód	Typ	NM3h	NM1hAt	NM3hAt
42619	TIGRIS DS LED NM1h	42639	42649	42669

TIGRIS DS LED M

Difuzor z opalizovaného polykarbonátu, nouzový záložní zdroj (SA) pro trvalé i nouzové osvětlení

Kód	Typ	M3h	M1hAt	M3hAt
42618	TIGRIS DS LED M1h	42638	42648	42668

Příklad typového označení: 42638 = TIGRIS DS LED M3h

TIGRIS DS LED CB

Kód	Typ
42678	TIGRIS DS LED CB

Signalizace modulu LIDER s Autotestem (AT)

Barva LED diody	Informace
● zelená	● červená
svítí	- nabíjení akumulátoru
-	bliká
-	svítí
-	-

LEGENDA

- M1-3h** – nouzový záložní zdroj s operačním časem 1–3 hodiny (SA) pro trvalé i nouzové osvětlení
M1-3hAt – nouzový záložní zdroj s operačním časem 1–3 hodiny (SA) pro trvalé i nouzové osvětlení s autotestem
NM1-3h – nouzový záložní zdroj s operačním časem 1–3 hodiny (SE) pro nouzové (netrvalé) osvětlení
NM1-3hAt – nouzový záložní zdroj s operačním časem 1–3 hodiny (SE) pro nouzové (netrvalé) osvětlení s autotestem
CB – pro centrální akumulátorové napájení AC/DC (CB = central battery)
- Akumulátory je nutno před uvedením do provozu naformátovat. Při montáži dodržujte pokyny uvedené v montážním návodu.

ZPŮSOB UPEVNĚNÍ

Pomocí vrutů přímo na strop



DETAIL SVÍTIDLA

TIGRIS DS LED



TIGRIS PL LED



TECHNICKÝ POPIS

- Rozpoznávací vzdálenost: 30 m
- Krytí svítidla: IP22
- Maximální teplota okolí: $t_a = 40^\circ\text{C}$
- Difuzor: čirý polykarbonát s plexisklem (PL), UV stabilní
- Základna: bílý polykarbonát
- Reflektor: bílý polykarbonát
- Spojení difuzoru a základny: pomocí šroubů
- Elektro vybavení: napaječ, nouzový modul 1 h nebo 3 h včetně NiCd baterie

Kód	Typ	Světelný tok svítidla [lm]	Spotřeba svítidla [W]	Účinnost svítidla [lm/W]	Hmotnost netto [kg]
Difuzor z čirého polykarbonátu s plexisklem - nouzový záložní zdroj s operačním časem 1 hodina (SE) pro nouzové (netrvalé) osvětlení - IP22					
42719	TIGRIS PL LED NM1h	70	1	70	1,4
Difuzor z čirého polykarbonátu s plexisklem - napaječ pro centrální akumulátorové napájení AC/DC (CB = central battery) - IP22					
42778	TIGRIS PL LED CB	70	1	70	1,0

TIGRIS PL LED NM

Difuzor z čirého polykarbonátu s plexisklem, nouzový záložní zdroj (SE) pro nouzové (netrvalé) osvětlení

Kód	Typ	NM3h	NM1hAt	NM3hAt
42719	HELIOS PL LED NM1h	42739	42749	42769

TIGRIS PL LED M

Difuzor z čirého polykarbonátu s plexisklem, nouzový záložní zdroj (SA) pro trvalé i nouzové osvětlení

Kód	Typ	M3h	M1hAt	M3hAt
42718	HELIOS PL LED M1h	42738	42748	42768

Příklad typového označení: 43938 = TIGRIS PL LED M3h

TIGRIS PL LED CB

Kód	Typ
42778	TIGRIS PL LED CB

Signalizace modulu LIDER s Autotestem (AT)

Barva LED diody	Informace
● zelená	● červená
svítí	-
-	bliká
-	svítí
-	-

-	nabíjení akumulátoru
-	vadný LED modul
-	vadný akumulátor
-	probíhající test/nouzový režim

LEGENDA

- M1-3h** – nouzový záložní zdroj s operačním časem 1–3 hodiny (SA) pro trvalé i nouzové osvětlení
M1-3hAt – nouzový záložní zdroj s operačním časem 1–3 hodiny (SA) pro trvalé i nouzové osvětlení s autotestem
NM1-3h – nouzový záložní zdroj s operačním časem 1–3 hodiny (SE) pro nouzové (netrvalé) osvětlení
NM1-3hAt – nouzový záložní zdroj s operačním časem 1–3 hodiny (SE) pro nouzové (netrvalé) osvětlení s autotestem
CB – pro centrální akumulátorové napájení AC/DC (CB = central battery)

Akumulátory je nutno před uvedením do provozu naformátovat. Při montáži dodržujte pokyny uvedené v montážním návodu.

ZPŮSOB UPEVNĚNÍ

Pomocí vrutů přímo na strop



DETAIL SVÍTIDLA

TIGRIS PL LED



PLEXI LED



... nouzové a orientační do podhledů.

POUŽITÍ

Svítidlo je vhodné pro nouzové osvětlení chodeb a kanceláří. Je určené pro instalaci do sádko-
kartonových podhledů.

VÝHODY

- Nouzový modul **1h nebo 3h**
- Vysokoteplotní **NiCd** baterie
- LED indikátor správného provozu
- Elektronická ochrana proti úplnému vybití
- Krytí svítidla **IP20**
- Maximální teplota okolí až do **ta = 40 °C**
- Izolace: třída I



PLEXI LED



TECHNICKÝ POPIS

- Rozpoznávací vzdálenost: 30 m
- Krytí svítidla: IP20
- Maximální teplota okolí: $t_a = 40^\circ\text{C}$
- Difuzor: čiré plexisklo, UV stabilní
- Základna: ocelový plech stříbrný (RAL 9006)
- Elektro vybavení: napaječ, nouzový modul 1 h nebo 3h včetně NiCd baterie

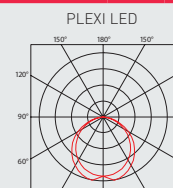
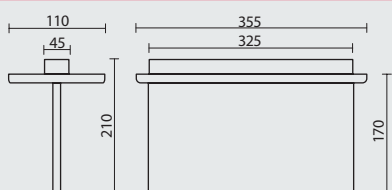

Kód	Typ	Světelný tok svítidla [lm]	Spotřeba svítidla [W]	Účinnost svítidla [lm/W]	Hmotnost netto [kg]
Difuzor z čirého plexiskla - nouzový záložní zdroj s operačním časem 1 hodina (SE) pro nouzové (netrvalé) osvětlení					
41519	PLEXI LED NM1h	70	1	70	2,1
Difuzor z čirého plexiskla - napaječ pro centrální akumulátorové napájení AC/DC (CB = central battery)					
41578	PLEXI LED CB	70	1	70	1,7

PLEXI LED NM

Difuzor z čirého plexiskla, nouzový záložní zdroj (SE) pro nouzové (netrvalé) osvětlení

Kód	Typ	NM3h	NM1hAt	NM3hAt
41519	PLEXI LED NM1h	41539	41549	41569

PLEXI LED M

Difuzor z čirého plexiskla, nouzový záložní zdroj (SA) pro trvalé i nouzové osvětlení

Kód	Typ	M3h	M1hAt	M3hAt
41518	PLEXI LED M1h	41538	41548	41568

Příklad typového označení: 41538 = PLEXI LED M3h

PLEXI LED CB

Kód	Typ
41578	PLEXI LED CB

Signalizace modulu LIDER s Autotestem (AT)

Barva LED diody	Informace
● zelená	● červená
svítí	-
-	bliká
-	svítí
-	-

LEGENDA

- M1-3h** – nouzový záložní zdroj s operačním časem 1–3 hodiny (SA) pro trvalé i nouzové osvětlení
- M1-3hAt** – nouzový záložní zdroj s operačním časem 1–3 hodiny (SA) pro trvalé i nouzové osvětlení s autotestem
- NM1-3h** – nouzový záložní zdroj s operačním časem 1–3 hodiny (SE) pro nouzové (netrvalé) osvětlení
- NM1-3hAt** – nouzový záložní zdroj s operačním časem 1–3 hodiny (SE) pro nouzové (netrvalé) osvětlení s autotestem
- CB** – pro centrální akumulátorové napájení AC/DC (CB = central battery)

Akumulátory je nutno před uvedením do provozu naformátovat. Při montáži dodržujte pokyny uvedené v montážním návodu.

ZPŮSOB UPEVNĚNÍ SVÍTIDLA

Vestavné do sádkartonových podhledů

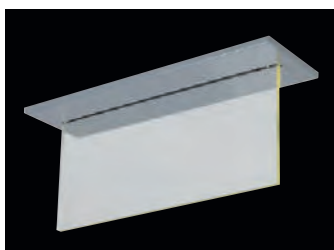

DETAIL SVÍTIDLA

PLEXI LED



LOVATO



... nouzové a orientační.

POUŽITÍ

Svítilno je vhodné pro nouzové osvětlení chodeb a kanceláří.

VÝHODY

- Nouzový modul **1h nebo 3h**
- Vysokoteplotní **NiMH** baterie
- LED indikátor správného provozu
- Elektronická ochrana proti úplnému vybití
- Krytí svítidla **IP20, IP41**
- Maximální teplota okolí až do **$t_a = 40\text{ °C}$**
- Izolace: třída II

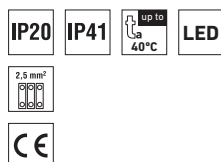

LOVATO N

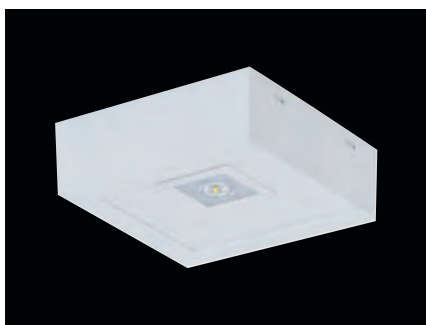

TECHNICKÝ POPIS

- Krytí svítidla: IP41
- Maximální teplota okolí: $t_a = 40\text{ °C}$
- Difuzor: čirý polykarbonát, UV stabilní,
 - O - optika pro plošné osvětlení,
 - C - optika pro osvětlení trasy
- Základna: bílý polykarbonát
- Elektro vybavení: napaječ, nouzový modul 1 h nebo 3 h včetně NiMH baterie

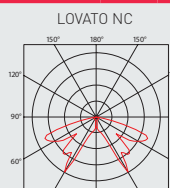
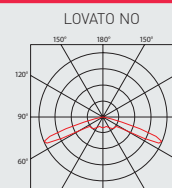
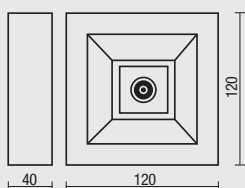

Kód	Typ	Světelný tok svítidla [lm]	Spotřeba svítidla [W]	Účinnost svítidla [lm/W]	Hmotnost netto [kg]
Nouzový záložní zdroj s operačním časem 1 hodina (SE) pro nouzové (netrvalé) osvětlení					
41119	LOVATO NO NM1h	118	1	118	0,6
41219	LOVATO NC NM1h	114	1	114	0,6
Napaječ pro centrální akumulátorové napájení AC/DC (CB = central battery)					
41278	LOVATO NO CB	118	1	118	0,4
41288	LOVATO NC CB	114	1	114	0,4

LOVATO N NM

Nouzový záložní zdroj (SE) pro nouzové (netrvalé) osvětlení

Kód	Typ	NM3h	NM1hAt	NM3hAt
41119	LOVATO NO NM1h	41139	41149	41169
41219	LOVATO NC NM1h	41239	41249	41269

LOVATO N M

Nouzový záložní zdroj (SA) pro trvalé i nouzové osvětlení

Kód	Typ	M3h	M1hAt	M3hAt
41118	LOVATO NO M1h	41138	41148	41168
41218	LOVATO NC M1h	41238	41248	41268

Příklad typového označení: 41238 = LOVATO NC M3h

LOVATO N CB

Kód	Typ
41278	LOVATO NO CB
41288	LOVATO NC CB

Signalizace modulu LIDER s Autotestem (AT)

Barva LED diody	Informace
● zelená	● červená
svítí	- nabíjení akumulátoru
-	bliká vadný LED modul
-	svítí vadný akumulátor
-	- probíhající test/nouzový režim

LEGENDA

- NO** – přisazené svítidlo, optika pro plošné osvětlení
- NC** – přisazené svítidlo, optika pro osvětlení trasy
- M1-3h** – nouzový záložní zdroj s operačním časem 1-3 hodiny (SA) pro trvalé i nouzové osvětlení
- M1-3hAt** – nouzový záložní zdroj s operačním časem 1-3 hodiny (SA) pro trvalé i nouzové osvětlení s autotestem
- NM1-3h** – nouzový záložní zdroj s operačním časem 1-3 hodiny (SE) pro nouzové (netrvalé) osvětlení
- NM1-3hAt** – nouzový záložní zdroj s operačním časem 1-3 hodiny (SE) pro nouzové (netrvalé) osvětlení s autotestem
- CB** – pro centrální akumulátorové napájení AC/DC (CB = central battery)

Akumulátory je nutno před uvedením do provozu naformátovat. Při montáži dodržujte pokyny uvedené v montážním návodu.

ZPŮSOB UPEVNĚNÍ SVÍTIDLA

Pomocí vrtuň přímo na strop nebo stěnu



DETAIL SVÍTIDLA

LOVATO N



LOVATO N M3h

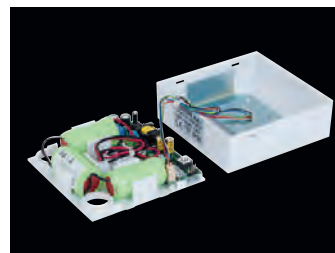

LOVATO P



TECHNICKÝ POPIS

- Krytí svítidla: IP20
- Maximální teplota okolí: $t_a = 40^\circ\text{C}$
- Difuzor: čirý polykarbonát, UV stabilní,
 - O - optika pro plošné osvětlení,
 - C - optika pro osvětlení trasy
- Základna: bílý polykarbonát
- Elektro vybavení: napaječ, nouzový modul 1 h nebo 3h včetně NiMH baterie

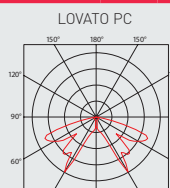
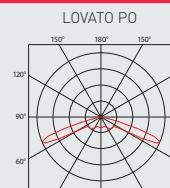
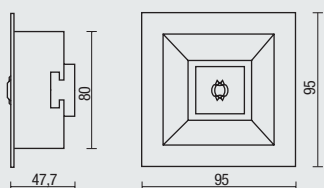

Kód	Typ	Světelný tok svítidla [lm]	Spotřeba svítidla [W]	Účinnost svítidla [lm/W]	Hmotnost netto [kg]
Nouzový záložní zdroj s operačním časem 1 hodina (SE) pro nouzové (netrvalé) osvětlení					
41319	LOVATO PO NM1h	121	1	121	0,8
41419	LOVATO PC NM1h	122	1	122	0,8
Napaječ pro centrální akumulátorové napájení AC/DC (CB = central battery)					
41478	LOVATO PO CB	121	1	121	0,6
41488	LOVATO PC CB	122	1	122	0,6

LOVATO P NM

Nouzový záložní zdroj (SE) pro nouzové (netrvalé) osvětlení

Kód	Typ	NM3h	NM1hAt	NM3hAt
41319	LOVATO PO NM1h	41339	41349	41369
41419	LOVATO PC NM1h	41439	41449	41469

LOVATO P M

Nouzový záložní zdroj (SA) pro trvalé i nouzové osvětlení

Kód	Typ	M3h	M1hAt	M3hAt
41318	LOVATO PO M1h	41338	41348	41368
41418	LOVATO PC M1h	41438	41448	41468

Příklad typového označení: 41438 = LOVATO PC M3h

LOVATO P CB

Kód	Typ
41478	LOVATO PO CB
41488	LOVATO PC CB

Signalizace modulu LIDER s Autotestem (AT)

Barva LED diody	Informace
● zelená	● červená
svítí	- nabíjení akumulátoru
-	bliká vadný LED modul
-	svítí vadný akumulátor
-	- probíhající test/nouzový režim

LEGENDA

- PO** – vestavné svítidlo, optika pro plošné osvětlení
PC – vestavné svítidlo, optika pro osvětlení trasy
M1–3h – nouzový záložní zdroj s operačním časem 1–3 hodiny (SA) pro trvalé i nouzové osvětlení
M1–3hAt – nouzový záložní zdroj s operačním časem 1–3 hodiny (SA) pro trvalé i nouzové osvětlení s autotestem
NM1–3h – nouzový záložní zdroj s operačním časem 1–3 hodiny (SE) pro nouzové (netrvalé) osvětlení
NM1–3hAt – nouzový záložní zdroj s operačním časem 1–3 hodiny (SE) pro nouzové (netrvalé) osvětlení s autotestem
CB – pro centrální akumulátorové napájení AC/DC (CB = central battery)

Akumulátory je nutno před uvedením do provozu naformátovat. Při montáži dodržujte pokyny uvedené v montážním návodu.

ZPŮSOB UPEVNĚNÍ SVÍTIDLA

Vestavné do sádkokartonových podhledů



DETAIL SVÍTIDLA

LOVATO P



Samolepky s piktogramy pro nouzová svítidla



Kód	Typ	Popis	Rozměry [mm]
43901	Piktogram 01 HE	pro typ HELIOS - 25 m distanční vzdálenost	125 × 250
42901	Piktogram 01 TG	pro typ TIGRIS - 20 m distanční vzdálenost	100 × 300
41901	Piktogram 01 PL	pro typ PLEXI - 30 m distanční vzdálenost	150 × 300



Kód	Typ	Popis	Rozměry [mm]
43902	Piktogram 02 HE	pro typ HELIOS - 25 m distanční vzdálenost	125 × 250
42902	Piktogram 02 TG	pro typ TIGRIS - 20 m distanční vzdálenost	100 × 300
41902	Piktogram 02 PL	pro typ PLEXI - 30 m distanční vzdálenost	150 × 300



Kód	Typ	Popis	Rozměry [mm]
43904	Piktogram 04 HE	pro typ HELIOS - 25 m distanční vzdálenost	125 × 250
42904	Piktogram 04 TG	pro typ TIGRIS - 20 m distanční vzdálenost	100 × 300
41904	Piktogram 04 PL	pro typ PLEXI - 30 m distanční vzdálenost	150 × 300



Kód	Typ	Popis	Rozměry [mm]
43905	Piktogram 05 HE	pro typ HELIOS - 25 m distanční vzdálenost	125 × 250
42905	Piktogram 05 TG	pro typ TIGRIS - 20 m distanční vzdálenost	100 × 300
41905	Piktogram 05 PL	pro typ PLEXI - 30 m distanční vzdálenost	150 × 300

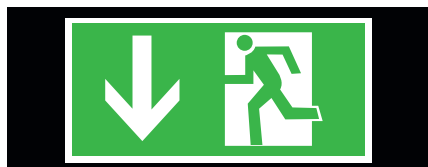

Kód	Typ	Popis	Rozměry [mm]
43906	Piktogram 06 HE	pro typ HELIOS - 25 m distanční vzdálenost	125 × 250
42906	Piktogram 06 TG	pro typ TIGRIS - 20 m distanční vzdálenost	100 × 300
41906	Piktogram 06 PL	pro typ PLEXI - 30 m distanční vzdálenost	150 × 300

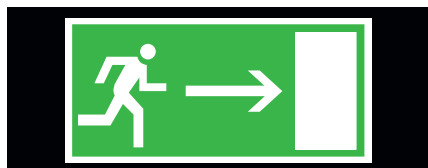

Kód	Typ	Popis	Rozměry [mm]
43907	Piktogram 07 HE	pro typ HELIOS - 25 m distanční vzdálenost	125 × 250
42907	Piktogram 07 TG	pro typ TIGRIS - 20 m distanční vzdálenost	100 × 300
41907	Piktogram 07 PL	pro typ PLEXI - 30 m distanční vzdálenost	150 × 300



Kód	Typ	Popis	Rozměry [mm]
43908	Piktogram 08 HE	pro typ HELIOS - 25 m distanční vzdálenost	125 × 250
42908	Piktogram 08 TG	pro typ TIGRIS - 20 m distanční vzdálenost	100 × 300
41908	Piktogram 08 PL	pro typ PLEXI - 30 m distanční vzdálenost	150 × 300

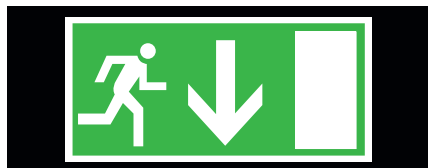

Kód	Typ	Popis	Rozměry [mm]
43909	Piktogram 09 HE	pro typ HELIOS - 25 m distanční vzdálenost	125 × 250
42909	Piktogram 09 TG	pro typ TIGRIS - 20 m distanční vzdálenost	100 × 300
41909	Piktogram 09 PL	pro typ PLEXI - 30 m distanční vzdálenost	150 × 300



Kód	Typ	Popis	Rozměry [mm]
43910	Piktogram 10 HE	pro typ HELIOS - 25 m distanční vzdálenost	125 × 250
42910	Piktogram 10 TG	pro typ TIGRIS - 20 m distanční vzdálenost	100 × 300
41910	Piktogram 10 PL	pro typ PLEXI - 30 m distanční vzdálenost	150 × 300

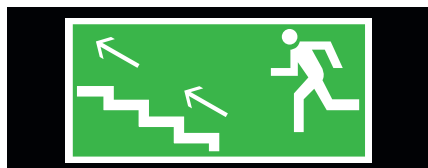

Kód	Typ	Popis	Rozměry [mm]
43911	Piktogram 11 HE	pro typ HELIOS - 25 m distanční vzdálenost	125 × 250
42911	Piktogram 11 TG	pro typ TIGRIS - 20 m distanční vzdálenost	100 × 300
41911	Piktogram 11 PL	pro typ PLEXI - 30 m distanční vzdálenost	150 × 300

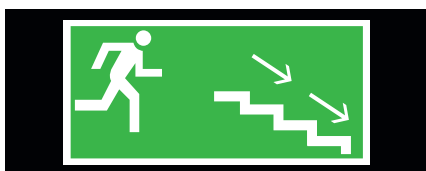

Kód	Typ	Popis	Rozměry [mm]
43912	Piktogram 12 HE	pro typ HELIOS - 25 m distanční vzdálenost	125 × 250
42912	Piktogram 12 TG	pro typ TIGRIS - 20 m distanční vzdálenost	100 × 300
41912	Piktogram 12 PL	pro typ PLEXI - 30 m distanční vzdálenost	150 × 300

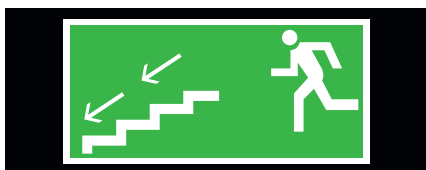

Kód	Typ	Popis	Rozměry [mm]
43913	Piktogram 13 HE	pro typ HELIOS - 25 m distanční vzdálenost	125 × 250
42913	Piktogram 13 TG	pro typ TIGRIS - 20 m distanční vzdálenost	100 × 300
41913	Piktogram 13 PL	pro typ PLEXI - 30 m distanční vzdálenost	150 × 300



Kód	Typ	Popis	Rozměry [mm]
43914	Piktogram 14 HE	pro typ HELIOS - 25 m distanční vzdálenost	125 × 250
42914	Piktogram 14 TG	pro typ TIGRIS - 20 m distanční vzdálenost	100 × 300
41914	Piktogram 14 PL	pro typ PLEXI - 30 m distanční vzdálenost	150 × 300

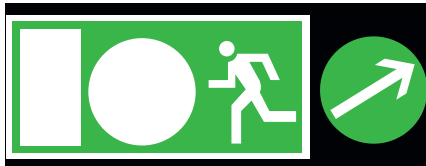

Kód	Typ	Popis	Rozměry [mm]
43915	Piktogram 15 HE	pro typ HELIOS - 25 m distanční vzdálenost	125 × 250
42915	Piktogram 15 TG	pro typ TIGRIS - 20 m distanční vzdálenost	100 × 300
41915	Piktogram 15 PL	pro typ PLEXI - 30 m distanční vzdálenost	150 × 300

Ochranná mřížka



Kód	Typ	Popis	Hmotnost (kg)
43900	OM-HE, TG	ochranná mřížka pro typ HELIOS a TIGRIS	0,4

DALI PROFESSIONAL



ŘÍZENÍ PRO VELKÉ,
KOMPLEXNÍ
APLIKACE



DALI PROFESSIONAL

Tento pokrokový systém představuje nový trend v ovládání osvětlení. Rozšiřuje výhody LED technologie o novou dimenzi snadného ovládání a vytvoření různých světelných scén.

Systém DALI PROFESSIONAL je určen pro komplexní aplikace při ovládání osvětlení v místnostech a poschodích, regulaci v závislosti na denním světle, RGB a dynamické řízení osvětlení. V tomto provedení můžeme docílit výrazných úspor na elektrické energii (cca 75%), oproti stávajícím aplikacím bez řízení.

Konfigurace a uvedení do provozu se provádí velmi komfortně pomocí PC software pro platformu Windows prostřednictvím USB připojení. Pro okamžité použití bez procedury uvedení do provozu je předem nakonfigurováno nastavení Plug&Play. Obsluha se provádí standardními spínači, které jsou připojeny na Coupler DALI PROFESSIONAL. **DALI PRO SENSOR Coupler** slouží k jednoduchému připojení všech světelných a prezenčních senzorů. Dohromady lze připojit až 50 DALI PRO Coupler. Jako funkční ovládací elementy s velice elegantním designem jsou k dispozici kapacitní skleněné dotykové panely a dotyková obrazovka.

Oblasti použití:

- kanceláře
- restaurace
- montážní a průmyslové haly
- sklady
- prodejní plochy

Výhody DALI PROFESSIONAL:

- v každém okruhu DALI možnost řízení 64 proudových napaječů
- v každém okruhu DALI (A, B, C, D) je možné vytvořit 16 skupin a uložit 16 scén
- v ovladači jsou integrovaná 4 volně konfigurovatelná, bezpotenciálová relé
- funkce přesahující jednotlivé okruhy
- řízení všech skupin v závislosti na denním světle a účelu využití prostoru s detekcí pohybu
- řízení procesů v závislosti na funkci prostor, např. schodiště, chodby
- grafická vizualizace propojení přístrojů

Řídící jednotky pro systém DALI PROFESSIONAL:



Příslušenství systému:

Ovládací dotykový panel DALI PRO Touch



- Dotyková obrazovka 5,7" LCD s vysokým rozlišením
- Napájení přes bránu e:bus DALI
- Spínání a stmívání všech připojených svítek
- Programovatelné časy zapnutí a vypnutí pro skupiny
- Použití je možné vlastní objekty, jako jsou pozadí, loga, klíče nebo půdorys

Skleněný dotykový panel:

- Hladký povrch ze skutečného skla, extrémně nízký profil
- 12 funkcí tlačítek
- Napájení přes bránu e:bus DALI

**Senzory:
HIGH BAY****Druh použití:**

- Průmysl

Vlastnosti produktu:

- 3 až 10 m: detekce pohybu lidí
- 3 až 13 m: detekce pohybu vozidla (např. vysoko-zdvihový vozík)
- Nastavitelná doba zpoždění: 30 s až 20 min.
- Maximální spotřeba energie v pohotovosti: 0,25 W

LS/PD MULTI 3 CI**Druh použití:**

- Kanceláře
- Chodby
- Školní třídy

Vlastnosti produktu:

- Čidlo se stropní instalací s pohyblivou hlavou s čidlem
- Připojení přes čtyřpólovou svorkovnici nebo modulární konektor 4c4p
- Pohyblivá hlava s čidly

DALI REP LI - REPEATER PRO MONTÁŽ PŘÍMO DO SVÍTIDLA

- Umožňuje rozšíření systému DALI vždy o dalších 64 proudových napaječů
- Umožňuje prodloužení vedení DALI vždy o 300m
- Elektronické předřadníky napojené na repeater pracují jako skupina
- Maximální příkon: 4W

DALI REP SO - REPEATER PRO MONTÁŽ DO ROZVADĚČE NA DIN LIŠTU

- Umožňuje rozšíření systému DALI vždy o dalších 64 proudových napaječů
- Umožňuje prodloužení vedení DALI vždy o 300m
- Elektronické předřadníky napojené na repeater pracují jako skupina
- Spotřeba v režimu stand-by: max 1 W

SCHÉMA ZAPOJENÍ:

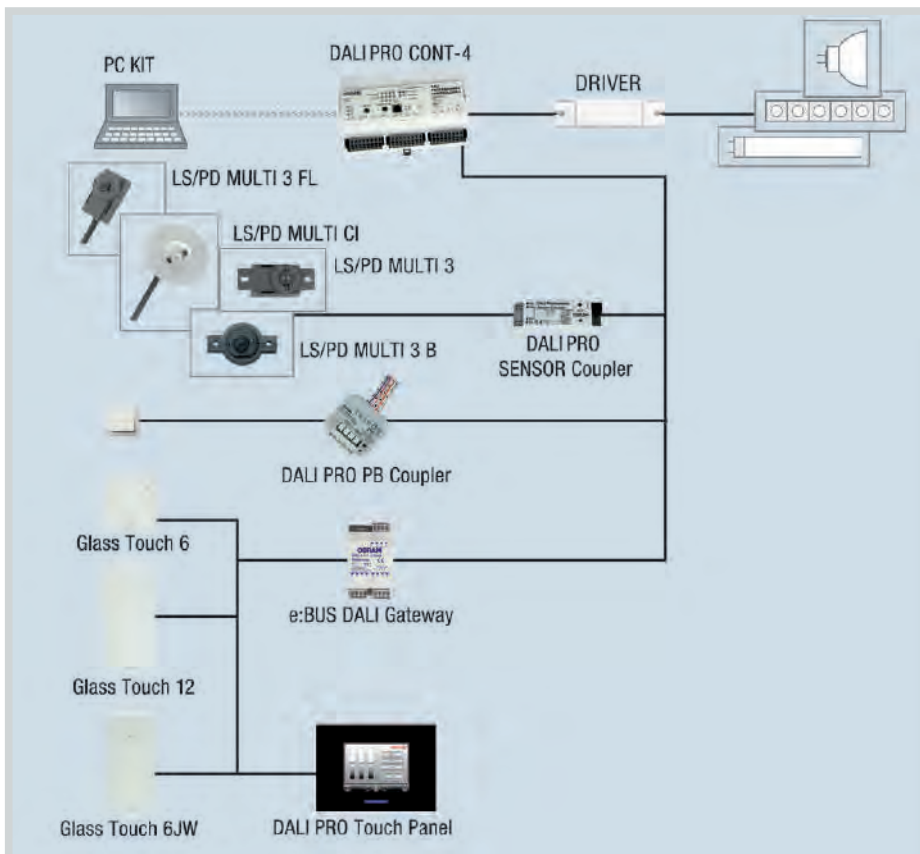
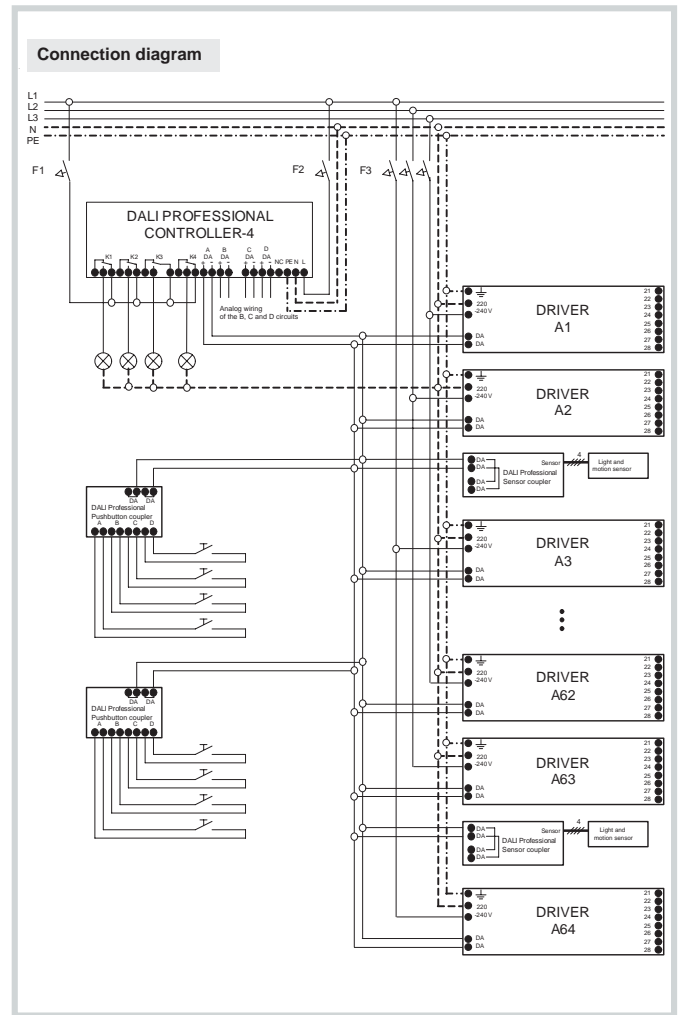
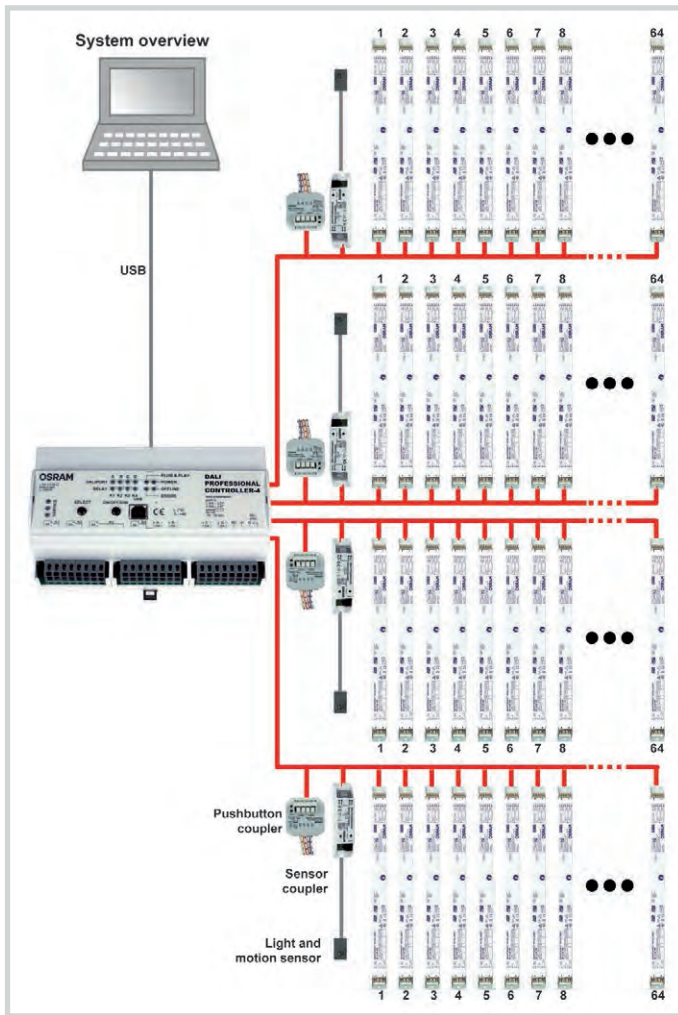

ORIENTAČNÍ TABULKA ROZMÍSTĚNÍ NOUZOVÝCH SVÍTIDEL

FUTURA 2.4ft, 2.5ft

Montážní výška [m]					
	2,0	4,2	9,3	8,9	8,6
2,5	4,7	11,5	11,1	10,6	4,3
3,0	5,0	12,6	12,1	11,6	4,6
3,5	5,1	13,3	12,8	12,3	4,8
4,0	5,3	13,9	13,4	12,9	4,9
5,0	5,7	14,8	14,4	13,8	5,2
6,0	5,9	15,1	15,0	14,3	5,5

PRIMA 1.4ft, 1.5ft

4,4	10,0	9,1	8,1	3,6
4,7	12,2	11,0	9,8	4,0
5,0	13,0	11,8	10,6	4,2
5,1	13,7	12,5	11,3	4,4
5,3	14,3	13,1	11,9	4,6
5,7	15,1	14,0	12,7	5,1
5,9	15,4	14,6	13,3	5,2

FUTURA 2.2ft

Montážní výška [m]					
	2,0	3,4	9,0	8,7	8,4
2,5	3,8	9,8	9,4	9,1	3,5
3,0	3,9	10,4	10,0	9,7	3,7
3,5	4,0	10,9	10,5	10,2	3,8
4,0	4,1	11,3	10,9	10,6	4,0
5,0	4,3	11,7	11,5	10,9	4,3
6,0	4,0	11,9	11,8	11,2	4,1

PRIMA 1.2ft

3,6	9,4	8,5	7,6	3,1
3,8	10,1	9,2	7,4	3,3
3,9	10,7	9,8	9,0	3,5
4,1	11,2	10,3	9,4	3,6
4,2	11,5	10,7	9,9	3,8
4,3	11,9	11,2	10,3	3,9
4,0	12,0	11,3	10,5	3,7

ALUMAX

Montážní výška [m]					
	2,0	2,7	6,6	7,2	7,6
2,5	3,0	7,4	8,0	8,5	3,5
3,0	3,3	8,1	8,7	9,3	3,8
3,5	3,5	8,7	9,4	10,0	4,0
4,0	3,6	9,2	10,0	10,6	4,1
5,0	3,9	9,9	10,7	11,4	4,4
6,0	3,9	10,1	11,2	11,6	4,4

PERUN

3,2	8,0	8,2	8,5	3,4
3,5	8,8	9,0	9,2	3,7
3,7	9,5	9,7	9,9	3,8
3,9	10,1	10,3	10,4	4,0
4,0	10,5	10,7	10,9	4,1
4,3	11,2	11,3	11,5	4,4
4,2	11,3	11,6	11,6	4,3

NAOS MPR

Montážní výška [m]					
	2,0	3,2	7,4	7,4	7,5
2,5	3,4	8,7	8,6	8,5	3,5
3,0	3,8	9,3	9,2	9,2	3,8
3,5	4,1	9,9	10,0	10,0	4,1
4,0	4,3	10,5	10,6	10,7	4,2

NAOS

3,3	8,4	8,5	8,6	3,4
3,7	9,2	9,3	9,4	3,7
3,8	10,0	10,0	10,0	3,8
4,0	10,4	10,5	10,6	4,0
4,1	10,9	10,9	11,0	4,1

Činitel údržby: 0.80











Minimální osvětlenost na ose: 1 lx











Min. osvětlenost na poloviční šíři únikové cesty: 0.5 lx

Šířka únikové cesty: 2.0 m

Rovnoměrnost na ose max. 40 : 1

ORIENTAČNÍ TABULKA ROZMÍSTĚNÍ NOUZOVÝCH SVÍTIDEL

Montážní výška [m]	LINEA Square					LINEA Round				
										
2,0	3,2	8,2	7,8	7,4	2,8	3,1	7,9	7,9	7,9	3,1
2,5	3,3	8,9	8,4	8,0	3,1	3,2	8,4	8,4	8,4	3,2
3,0	3,4	9,3	8,8	8,4	3,1	3,2	8,8	8,8	8,8	3,2
3,5	3,4	9,6	9,2	8,7	3,1	3,1	9,1	9,1	9,1	3,1
4,0	3,3	9,8	9,4	9,0	3,1	3,1	9,2	9,2	9,2	3,1

Montážní výška [m]	LINEA					BELTR				
										
2,0	3,4	9,0	8,4	7,7	3,0	3,4	8,5	8,3	7,8	3,2
2,5	3,7	9,7	9,0	8,3	3,3	3,7	9,3	9,1	8,7	3,4
3,0	3,8	10,2	9,6	8,9	3,3	3,8	10,0	9,8	9,3	3,7
3,5	3,8	10,7	10,0	9,3	3,3	4,0	10,5	10,3	9,8	3,7
4,0	3,8	10,9	10,2	9,5	3,4	4,1	11,0	10,8	10,3	3,8

Činitel údržby: 0.80

Minimální osvětlenost na ose: 1 lx

Min. osvětlenost na poloviční šíři únikové cesty: 0.5 lx

Šířka únikové cesty: 2.0 m

Rovnoměrnost na ose max. 40 : 1

Správná volba barevného podání zdrojů	Shot light 79	Teple bílá					Bílá				Denní			Horti-cultural 54 2A
		29 3	827 1B	927 1A	830 1B	930 1A	25 2A	33 2B	840 1B	940 1A	950 1A	865 1B	965 1A	
Obchod - potraviny					●			●						
Obchod - maso	●							●						
Obchod - textil, kůže				●		●			●					
Kadeřnictví, kosmetika				●		●			●					
Dílny, mechanika								●				●		
Polygrafie									●	●		●		
Sklady								●						
Lakovny								●			●			
Testování barev										●		●		
Pěstování rostlin													●	
Domácnosti, restaurace			●	●										
Kanceláře, učebny					●				●					
Muzea						●			●					
Nemocniční pokoje				●		●								
Ordinace										●				
Sportovní zařízení					●				●					
Venkovní osvětlení		●						●					●	

● Doporučené ■ Přípustné

CRI - INDEX PODÁNÍ BAREV

Určuje věrnost barevného vjemu při jiném než denním osvětlení. Udává se na stupnici od 0 do 100, čím vyšší hodnota, tím lépe. Standardní index podání barev LED svítidel TREVOS je 80, na vyžádání 90.

CCT - TEPLOTA CHROMATIČNOSTI

Určuje barevné spektrum světla (udává se v Kelvinech - K).

Optimální hodnoty osvětlení jsou vnímány jako bílé světlo - cca 5.000 - 7.000 K (5.000 K - běžné denní světlo), vyšší hodnoty jako světlo zabarvené do modra, nižší hodnoty naopak zabarvené do žluta až červena. Standardní teplota chromatičnosti LED svítidel TREVOS je 4.000 K, na vyžádání 3.000, 5.000, nebo 6.500 K.

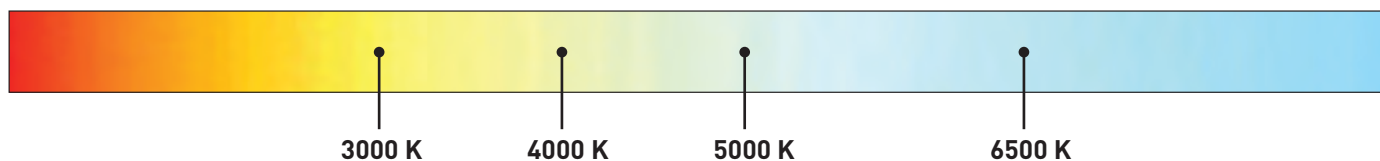

CHEMICKÁ ODOLNOST TĚLES SVÍTEL VYROBENÝCH Z TERMOPLASTŮ

Prostředí	Maximální koncentrace	Polykarbonát/PC			Akryl/AC (SAN, PMMA)			ABS			Hliník/Al (DIN 230)			Polystyren/PS H		
		Odolnost			Odolnost			Odolnost			Odolnost			Odolnost		
		ano	částečně	ne	ano	částečně	ne	ano	částečně	ne	ano	částečně	ne	ano	částečně	ne
Aceton (ketony)		●		●	●		●		●	●		●		●		●
Anilin (organické báze)			●	●			●		●			●			●	●
Amoniak - čpavek	5%			●	●				●			●			●	●
Benzen i benzol				●					●			●			●	●
Diethylether (ethery)				●		●			●			●			●	●
Dusičnan draselný - ledek		●		●	●				●			●			●	●
Ethanol (alkoholy)	50%	●		●		●			●			●			●	●
Ethylacetat (estery)				●					●			●			●	●
Ethylalkohol		●		●		●			●			●			●	●
Fenol				●					●			●			●	●
Glycerin			●	●	●				●			●			●	●
Heptan				●		●			●			●			●	●
Hydroxid amonný	25%			●	●				●			●			●	●
Hydroxid sodný - louh	60%			●	●				●			●			●	●
Chlorid sodný - roztok soli	15%	●		●	●				●			●			●	●
Chlorid sirnatý i vápenatý		●		●	●				●			●			●	●
Chlorid uhličitý i etylnatý				●					●			●			●	●
Chlorid železnatý		●		●	●				●			●			●	●
Kyselina arzeničitá i olejová		●		●	●				●			●			●	●
Kyselina citronová	20%	●		●	●				●			●			●	●
Kyselina dusičná	20%		●	●		●			●			●			●	●
Kyselina dusičná	50%			●					●			●			●	●
Kyselina chlorovodíková	5%	●		●	●				●			●			●	●
Kyselina chlorovodíková	35%			●					●			●			●	●
Kyselina chromová	40%		●	●		●			●			●			●	●
Kyselina mravenčí	30%			●		●			●			●			●	●
Kyselina octová	10%	●		●	●				●			●			●	●
Kyselina sírová	30%	●		●	●				●			●			●	●
Methanol				●					●			●			●	●
Nafta - pohonné směsi			●	●		●			●			●			●	●
Olej minerální			●	●	●				●			●			●	●
Olej rostlinný			●	●	●				●			●			●	●
Olej řepkový - bionafta			●	●	●				●			●			●	●
Petrolej			●	●		●			●			●			●	●
Peroxid vodíku	30%			●					●			●			●	●
Síran amonný, sodný, měďnatý aj.	15%	●		●	●				●			●			●	●
Toluen (nepolární uhlovodíky)				●					●			●			●	●
Terpentýn				●					●			●			●	●
Trichlorethylen				●					●			●			●	●
Uhličitán sodný	20%	●		●	●				●			●			●	●
Uhlovodíky alifatické		●		●	●				●			●			●	●
Uhlovodíky aromatické a halogenované				●					●			●			●	●
Zásady (alkaly) a saponáty				●	●				●			●			●	●

SVÍTIDLA SE ZABUDOVANÝMI LED ZDROJI

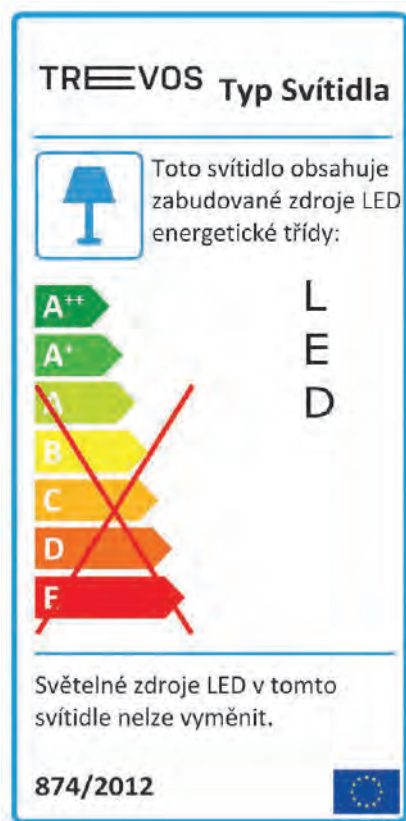

FUTURA
FUTURA ABS
FUTURA VP
FUTURA NB
FUTURA MAX
FUTURA SENZOR

PRIMA LED
PRIMA LED ABS
PRIMA LED VP
PRIMA LED MAX
PRIMA LED SENZOR
PRIMA LED EX

PERUN LED
ALUMAX LED
ALUMAX LED MAX

TITAN LED

CANOPUS

LINEA

LINEA SQUARE

LINEA ROUND

BELTR LED

NAOS
NAOS MPR

VIP LED

ASYMMETRIC LED

DLN BARI LED

PSP TORINO LED SPORT

TT LED

DL BARI LED

PIXEL LED

HELIOS LED

TIGRIS LED

PLEXI LED

LOVATO

SVÍTIDLA S OBJÍMKAMI PRO LED TRUBICE

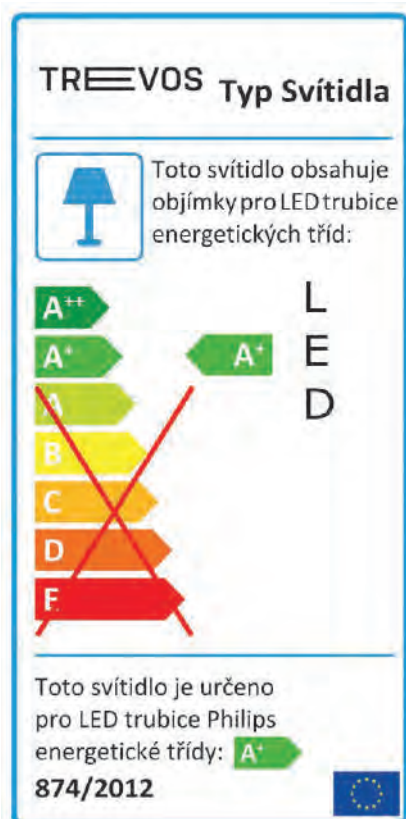

PRIMA LED TUBE

ORIENTAČNÍ HODNOTY UDRŽOVACÍHO ČINITELE SVÍTIDEL (LMF)

Svítidla IP65, IP66 – FUTURA, PRIMA LED, PERUN LED, ALUMAX LED, LINEA					
	Intervaly čištění v letech				
Prostředí	1,0	1,5	2,0	2,5	3,0
Velmi čisté	0,96	0,93	0,93	0,92	0,92
Čisté	0,94	0,91	0,91	0,90	0,90
Běžné (volitelné)	0,90	0,88	0,86	0,85	0,84
Špinavé (volitelné)	0,86	0,83	0,81	0,80	0,79

Svítidla IP20, IP40 – BELTR LED					
	Intervaly čištění v letech				
Prostředí	1,0	1,5	2,0	2,5	3,0
Velmi čisté	0,94	0,93	0,91	0,9	0,89
Čisté	0,88	0,85	0,83	0,81	0,79
Běžné (volitelné)	0,82	0,79	0,77	0,75	0,73
Špinavé (volitelné)	0,77	0,73	0,71	0,68	0,65

Tabulka obsahuje pouze orientační hodnoty, které nemusí odpovídat hodnotám údržby dosažitelným u konkrétního zařízení.

Vydali jsme také

KATALOG

se zářivkovými svítkami



TREVOS.CZ



TREVOS, a. s.
Mašov 34 — 511 01 Turnov
Česká republika

T +420 481 363 347 — +420 481 363 321
obchod@trevos.cz — www.trevos.cz